

РУКОВОДСТВО ПОЛЬЗОВАТЕЛЯ КОНДИЦИОНЕР

Перед эксплуатацией устройства внимательно прочтите данное руководство и сохраните его для дальнейшего использования.

ТИП: НАСТЕННЫЙ

Данное устройство соответствует техническим требованиям по ограничению использования определенных опасных веществ в электрическом и электронном оборудовании.



СОВЕТЫ ПО ЭНЕРГОСБЕРЕЖЕНИЮ

Вот некоторые советы, которые помогут сократить энергопотребление при эксплуатации данного кондиционера. Данный кондиционер можно использовать более эффективно при соблюдении следующих указаний:

- Не переохлаждайте воздух в помещении. Это может нанести вред здоровью и привести к увеличению энергопотребления.
- При использовании кондиционера закрывайте прямые солнечные лучи шторами или занавесками.
- При использовании кондиционера плотно закрывайте двери и окна.
- Для циркуляции воздуха в помещении отрегулируйте направление воздушного потока в вертикальном или горизонтальном положении.
- Увеличивайте скорость вращения вентилятора для ускоренного охлаждения или нагрева воздуха в помещении на короткий период времени.
- Периодически открывайте окна для проветривания, так как качество воздуха в помещении может ухудшиться при непрерывной многочасовой работе кондиционера.
- Каждые 2 недели очищайте воздушный фильтр. Пыль и грязь, скапливающаяся на воздушном фильтре, может перекрыть воздушный поток или ухудшить функции охлаждения/осушения воздуха.

Для заметок

Прикрепите чек к данной странице, для подтверждения даты покупки, а также для использования гарантии. Впишите сюда номер модели и заводской номер:

Номер модели : _____

Заводской номер : _____

Вы найдете эти номера на информационной табличке, расположенной на каждом устройстве.

Продавец : _____

Дата продажи : _____

ВАЖНЫЕ УКАЗАНИЯ ПО ТЕХНИКЕ БЕЗОПАСНОСТИ

ПЕРЕД ИСПОЛЬЗОВАНИЕМ ДАННОГО УСТРОЙСТВА ПРОЧТИТЕ ВСЕ УКАЗАНИЯ.

Во избежание создания опасной обстановки и обеспечения наивысшей эффективности при использовании данного устройства соблюдайте следующие меры предосторожности

ОПАСНО!

Несоблюдение данных указаний может привести к тяжелым травмам или смертельному исходу

ВНИМАНИЕ!

Несоблюдение данных указаний может привести к мелким травмам или повреждению устройства

ОПАСНО!

- Установка или ремонт, выполненный неквалифицированными лицами, может представлять опасность для вас и других лиц.
- Кондиционер следует устанавливать в соответствии с национальными стандартами прокладки электрических проводов.
- При повреждении кабеля питания его замену должен выполнять изготовитель, специалист по обслуживанию или специалист такой же квалификации во избежание создания опасных ситуаций.
- Информация в данном руководстве предназначена для использования квалифицированным техническим персоналом ознакомленным с правилами техники безопасности и имеющим в своем распоряжении необходимые инструменты для установки и тестирования.
- Неознакомление со всеми указаниями данного руководства и несоответствующее их выполнение может привести к нарушению нормальной работы устройства, повреждению имущества, травмам и/или смертельному исходу.
- Данное устройство не предназначено для использования лицами (включая детей) с ограниченными физическими, сенсорными или умственными возможностями или с недостаточным опытом и знаниями, если они не находятся под наблюдением или не получили соответствующие указания по использованию данного устройства от лица, ответственного за их безопасность.
- Дети должны находиться под присмотром, чтобы не допустить их игр с данным устройством.
- Замену кабеля питания должен выполнять только квалифицированный специалист с использованием только оригинальных комплектующих.

Установка

- Используйте стандартный автоматический выключатель и плавкий предохранитель, соответствующие характеристикам кондиционера. Несоблюдение данного условия может привести к поражению электрическим током или повреждению устройства.
- При установке или перемещении кондиционера обратитесь в авторизованный сервисный центр. Несоблюдение данного условия может привести к серьезной травме или повреждению устройства.
- Всегда используйте вилку и розетку с разъемом заземления. Несоблюдение данного условия может привести к поражению электрическим током или повреждению устройства.
- Надежно закрепите панель и крышку блока управления. Несоблюдение данного условия может привести к взрыву или возгоранию.
- Перед использованием кондиционера установите отдельную штепсельную розетку и автоматический выключатель. Несоблюдение данного условия может привести к поражению электрическим током или повреждению устройства.
- Используйте стандартный автоматический выключатель и плавкий предохранитель, соответствующие характеристикам кондиционера. Несоблюдение данного условия может привести к поражению электрическим током или повреждению устройства.

- Не меняйте и не удлиняйте кабель питания. Поврежденный кабель электропитания, кабель с порезами или нарушенной изоляцией необходимо заменить. Поврежденный кабель может стать причиной возгорания или поражения электрическим током.
- Будьте осторожны при распаковке и установке кондиционера. Несоблюдение данного условия может привести к серьезной травме или повреждению устройства.
- При установке или перемещении кондиционера обратитесь в авторизованный сервисный центр. Несоблюдение данного условия может привести к серьезной травме или повреждению устройства.
- Не устанавливайте кондиционер на неустойчивой поверхности или в местах, где он может упасть. Это может привести к серьезной травме, повреждению устройства или смертельному исходу.
- Для проверки протечки и продувки воздуха следует использовать негорючий газ (азот), использование сжатого воздуха или горючего газа может привести к возгоранию или взрыву.

Эксплуатация

- Не включайте кондиционер надолго, при открытой двери или окне, либо при очень высокой влажности воздуха. Несоблюдение данного условия может привести к повреждению устройства.
- При работе кондиционера не допускайте растягивания или повреждения кабеля питания. Несоблюдение данного условия может привести к возгоранию, поражению электрическим током или повреждению устройства.
- Не кладите никакие предметы на кабель питания. Это может привести к поражению электрическим током или повреждению устройства.
- Не включайте и не выключайте кондиционер, вставляя или вынимая вилку из розетки. Это может стать причиной поражения электрическим током или возгорания.
- Не прикасайтесь к кондиционеру влажными руками во время его работы или ремонта. Это может привести к поражению электрическим током или повреждению устройства.
- Не размещайте рядом с кабелем питания нагревательные и другие приборы, выделяющие тепло. Это может привести к возгоранию, поражению электрическим током или повреждению устройства.
- Не допускайте попадания воды в кондиционер. Это может стать причиной взрыва или возгорания.
- Не оставляйте рядом с кондиционером горючие вещества, такие как бензин, бензол и растворитель. Это может стать причиной взрыва или возгорания.
- Не используйте кондиционер продолжительное время в тесных помещениях без вентиляции. Регулярно проветривайте помещение. Несоблюдение данного условия может привести к взрыву или возгоранию.
- В случае утечки газа перед повторным использованием кондиционера хорошо проветрите помещение. Несоблюдение данного условия может привести к взрыву или возгоранию.
- Если кондиционер начал издавать необычный шум, запах или из него идет дым, отсоедините кабель питания. Несоблюдение данного условия может привести к взрыву или возгоранию.
- Выключите кондиционер и закройте окно на время грозы или урагана. Если возможно, перед началом урагана уберите устройство от окна.
- Не прикасайтесь к электростатическому фильтру после открытия передней решетки. Несоблюдение данного условия может привести к поражению электрическим током или повреждению устройства.
- Если кондиционер был погружен в воду вследствие затопления, обратитесь в авторизованный сервисный центр. Несоблюдение данного условия может привести к взрыву или возгоранию.
- Будьте осторожны, не допускайте попадания воды внутрь устройства
- При одновременном использовании кондиционера и нагревательного прибора, например обогревателя, хорошо проветривайте помещение. При одновременном использовании кондиционера и нагревательного прибора, например обогревателя, хорошо проветривайте помещение.
- При очистке или выполнении ремонта кондиционера отключите питание и отсоедините кабель питания. Несоблюдение данного условия может привести к смертельному исходу, серьезной травме или повреждению устройства.
- Если кондиционер не используется в течение длительного времени, отсоедините кабель питания. Несоблюдение данного указания может привести к повреждению устройства.
- Не кладите никакие предметы на кондиционер. Это может привести к повреждению устройства.

ОПАСНО!

- Для внутренней очистки обращайтесь в авторизованный сервисный центр или к поставщику. Не пользуйтесь агрессивными моющими средствами, которые могут привести к коррозии или повреждению устройства. Использование агрессивных моющих средств может также привести к повреждению устройства, возгоранию или поражению электрическим током.

ВНИМАНИЕ!

Установка

- После установки или ремонта кондиционера убедитесь в отсутствии утечки хладагента. Несоблюдение данного условия может привести к неисправности устройства.
- Установите надлежащим образом сливной шланг для равномерного слива конденсата. Несоблюдение данного условия может привести к неисправности устройства.
- Держите устройство горизонтально во время установки.
- Установите кондиционер в месте, где шум из наружного блока или выходящий газ не доставят неудобств соседям. Несоблюдение данного условия может привести к конфликту с соседями.
- Транспортировать оборудование должно не менее 2 человек или следует использовать автогрузчик. Это может привести к серьезной травме.
- Не устанавливайте кондиционер в местах, в которых он будет подвергаться непосредственному воздействию морского ветра (соляного тумана). Это может привести к неисправности устройства.

Эксплуатация

- Не подвергайте людей, животных или растения воздействию потока холодного или горячего воздуха кондиционера. Это может привести к серьезной травме.
- Не используйте изделие для каких-либо специальных целей, например для сохранения продуктов, произведений искусства и т.п. Это бытовой кондиционер, а не система целевого охлаждения. Это может стать причиной смертельного исхода, поражения электрическим током или возгорания.
- Не закрывайте входное или выходное воздушное отверстие. Это может привести к взрыву или неисправности устройства.
- Для очистки кондиционера не используйте сильнодействующие чистящие средства или растворители а также не распыляйте на него воду. Используйте мягкую ткань. Это может привести к серьезной травме или повреждению устройства.
- При извлечении Воздушный фильтр не касайтесь металлических частей кондиционера. Это может привести к серьезной травме или повреждению устройства.
- Не кладите никакие предметы на кондиционер. Это может привести к повреждению устройства.
- После чистки надежно установите фильтр. Выполняйте очистку фильтра каждые две недели или при необходимости даже чаще.
- Не допускайте попадания рук или каких-либо посторонних предметов во входные и выходные воздушные отверстия при работе кондиционера. В противном случае это может привести к поражению электрическим током.
- Не пейте воду, отводимую из устройства. В противном случае это может привести к проблемам со здоровьем.
- При проведении очистки, технического обслуживания или ремонта кондиционера на высоте пользуйтесь устойчивым табуретом или стремянкой. Несоблюдение данного условия может привести к серьезной травме или повреждению устройства.
- Не используйте батареи разного типа для пульта ДУ и не используйте новые батареи со старыми. Несоблюдение данного условия может привести к повреждению устройства.
- Не пытайтесь разбирать или перезаряжать батареи. Несоблюдение данного условия может привести к взрыву, возгоранию или серьезной травме.
- В случае утечки жидкости батареи прекратите использование пульта ДУ. Если жидкость батареи вследствие утечки попала на одежду или кожу, смойте ее чистой водой. Несоблюдение данного условия может привести к серьезной травме.
- При проглатывании жидкости батареи тщательно промойте полость рта и обратитесь к врачу. Несоблюдение данного условия может привести к серьезным проблемам со здоровьем.

СОДЕРЖАНИЕ

2 СОВЕТЫ ПО ЭНЕРГО-СБЕРЕЖЕНИЮ

3 ВАЖНЫЕ УКАЗАНИЯ ПО ТЕХНИКЕ БЕЗОПАСНОСТИ

7 ПЕРЕД ИСПОЛЬЗОВАНИЕМ

- 7 Компоненты
- 7 Рабочие условия
- 8 Использование пульта ДУ
- 9 - Установка батарей
- 9 - Установка держателя пульта ДУ

10 ОСНОВНЫЕ ФУНКЦИИ

- 10 Прогрев комнаты
- 10 Удаление влажности
- 11 Проветривание комнаты
- 11 Регулировка скорости вращения вентилятора.
- 11 Регулировка направления потока воздуха
- 11 Установка таймера
- 11 - Установка текущего времени
- 12 - Автоматическое включение кондиционера в указанное время
- 12 - Автоматическое выключение кондиционера в указанное время
- 12 - Сброс настроек таймера
- 12 - Установка спящего режима

13 РАСШИРЕННЫЕ ФУНКЦИИ

- 13 Быстрое изменение температуры в комнате
- 13 Очистка воздуха в помещении
- 13 - Функция автоматической очистки
- 14 Режим плазменной очистки
- 14 Автоматическая работа
- 14 Функция автоматического переключения
- 15 Режим охлаждения с энергосбережением
- 15 Яркость экрана дисплея
- 15 Управление кондиционером без пульта ДУ
- 16 Автоматический перезапуск кондиционера
- 16 Голосовое управление
- 17 Голосовая команда

18 ТЕХНИЧЕСКОЕ ОБСЛУЖИВАНИЕ

- 19 Очистка Воздушный фильтр
- 19 Очистка ЗМ-фильтра

20 ПОИСК И УСТРАНЕНИЕ НЕИСПРАВНОСТЕЙ

- 20 Функция самодиагностики
- 20 Перед обращением в сервисный центр

ПЕРЕД ИСПОЛЬЗОВАНИЕМ

Компоненты

Внутренний блок

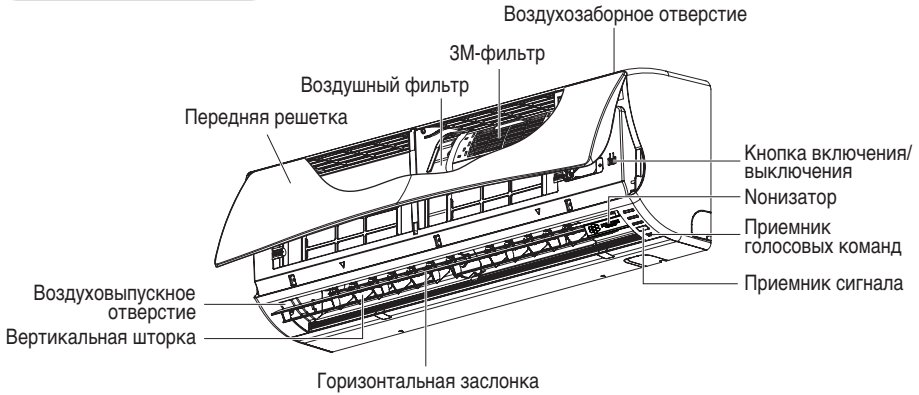

* Характеристики могут изменяться в зависимости от модели.

! ПРИМЕЧАНИЕ

Количество индикаторов и их расположение может различаться в зависимости от модели кондиционера.

Наружный блок

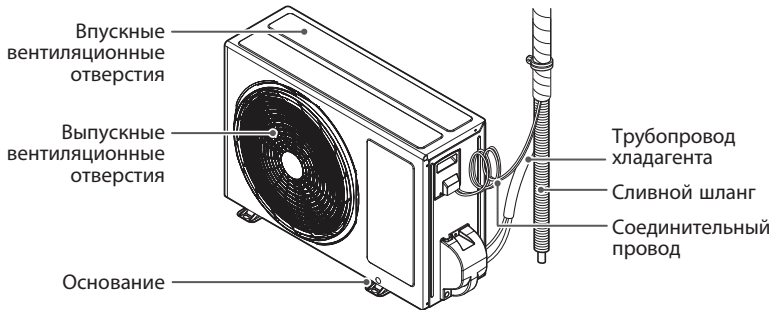

* Характеристики могут изменяться в зависимости от модели.

Рабочие условия

В таблице ниже указан температурный диапазон, при котором может работать данный кондиционер.

| Режим | Температура в помещении | Наружная температура |
|------------|-------------------------|----------------------|
| Охлаждение | 18°C~32°C | 18°C~48°C |
| Нагрев | 16°C~30°C | -5°C~24°C |

Использование пульта ДУ

Кондиционером удобнее управлять с помощью пульта ДУ. Под крышкой пульта ДУ расположены кнопки для использования дополнительных функций.

Беспроводной пульт ДУ

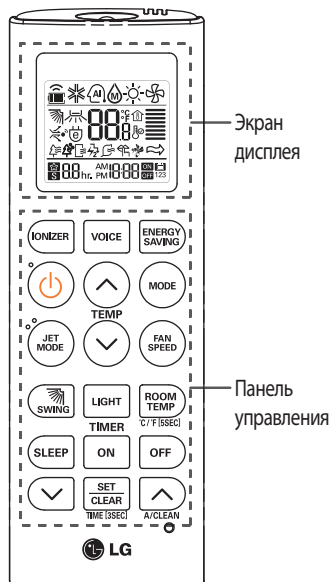

| Панель управления | Экран дисплея | Описание |
|-------------------|---------------|--|
| | | Кнопка IONIZER* : Ионизатор стерилизует бактерии, передаваемые воздушным путем, и другие вредные вещества. |
| | - | Кнопка VOICE* : Включение или отключение режима Голосовое управление. |
| | | Кнопка автоматического перехода в режим сна* : Включается режим автоматического перехода в режим сна. |
| | | Кнопки регулировки температуры : Регулировка комнатной температуры при охлаждении и нагревании. |
| | - | Кнопка включения/выключения : Включение и выключение питания. |
| | | Кнопка изменения скорости вращения вентилятора : Регулировка скорости вращения вентилятора. |
| | | Кнопка выбора режима работы* : Выбор режима работы. Охлаждение (❄️) / автоматическая работа или автоматическое переключение (⌚) / осушение (☀️) / нагревание (🔥) / циркуляция воздуха (🌀) |
| | | Быстрое охлаждение/нагревание* : Повышение или понижение комнатной температуры за короткий период времени. |
| | | Кнопка направления потока воздуха : Регулировка направления воздушного потока по вертикали. |
| | - | Регулировка яркости дисплея внутреннего блока. |
| | | Кнопка отображения температуры : Отображение температуры в помещении. Также при нажатии кнопки в течение 5 секунд изменяется температурная шкала с °C на °F и обратно. |
| | | Кнопка таймера : Установка текущего времени и времени начала / окончания работы. |
| | | Кнопки навигации и функциональные кнопки* : Установка специальных функций. : Автоочистка : Охлаждение с энергосбережением |
| | - | Кнопка Set/Clear : Установка или отмена функций. |
| | - | Кнопка сброса : Сброс параметров кондиционера. |

* В зависимости от модели некоторые функции могут не поддерживаться.

Установка батарей

Перед использованием пульта ДУ установите батареи. Следует использовать батареи типа AAA (1,5 В)

1 Снимите крышку батарейного отсека.

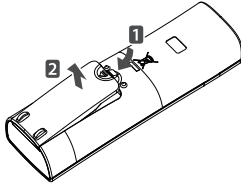

2 Установите новые батарейки с соблюдением их полярности (+) и (-).

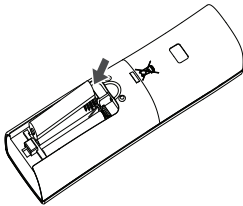

3 Установите крышку батарейного отсека.

! ПРИМЕЧАНИЕ

Если экран дисплея пульта ДУ начинает тускнеть, замените батареи.

Установка держателя пульта ДУ

Установите держатель в месте, не подверженном воздействию прямых солнечных лучей, для защиты пульта ДУ.

1 Выберите безопасное и легкодоступное место.

2 Установите держатель, надежно закрутив 2 винта с помощью отвертки.

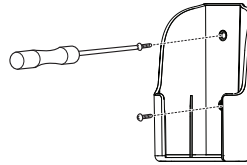

3 Вставьте пульт ДУ в держатель.

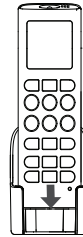

Управление

Направьте пульт ДУ на приемник сигнала в нижней части кондиционера для управления.

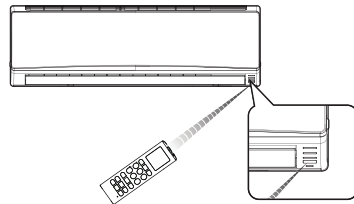



! ПРИМЕЧАНИЕ



- При наведении пульта ДУ на другие электронные устройства ими, возможно, удастся управлять. Убедитесь, что пульт ДУ направлен на приемник сигнала кондиционера.
- Для обеспечения надлежащей работы выполняйте очистку передатчика и приемника сигнала с помощью мягкой ткани.

ОСНОВНЫЕ ФУНКЦИИ

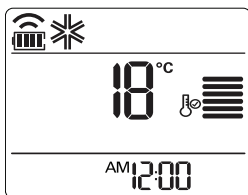

Охлаждение комнаты (Режим охлаждения)

- 1 Нажмите кнопку  для включения питания.
- 2 Нажмите кнопку  несколько раз для выбора функции охлаждения.
- * отобразится на экране дисплея.





- 3 С помощью кнопок  и  установите требуемую температуру.
- Диапазон задаваемой температуры от 18°C до 30°C

Прогрев комнаты (Нагревание)

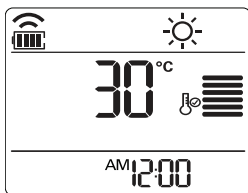
- 1 Нажмите кнопку  несколько раз для включения питания.
- 2 Нажимайте кнопку  несколько раз для выбора функции нагревания.
-  отобразится на экране дисплея.





- 3 С помощью кнопок  и  установите требуемую температуру.
- Диапазон задаваемой температуры от 16°C до 30°C

! ПРИМЕЧАНИЕ

Модели, оснащенные только функцией охлаждения, не поддерживают эту функцию.

Снижение уровня влажности (Режим осушения)

При использовании этого режима удаляется излишняя влага в среде с повышенной влажностью или в дождливую погоду во избежание образования плесени. В этом режиме автоматически регулируется комнатная температура и скорость вращения вентилятора для поддержания оптимального уровня влажности.

- 1 Нажмите кнопку  для включения питания.
- 2 Нажимайте кнопку  несколько раз для выбора функции осушения.
-  отобразится на экране дисплея.

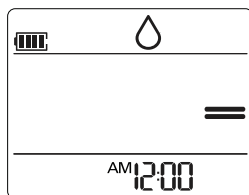



! ПРИМЕЧАНИЕ

- В этом режиме не удастся отрегулировать требуемую температуру, так как она регулируется автоматически. Кроме того, на экране дисплея не будет отображаться комнатная температура.

Проветривание комнаты (Режим циркуляции воздуха)

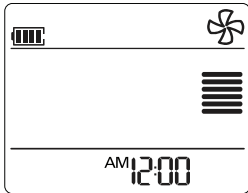

В данном режиме выполняется только циркуляция воздуха внутри помещения без изменения температуры.

- 1 Нажмите кнопку  для включения питания.
- 2 Нажимайте кнопку  несколько раз для выбора функции циркуляции воздуха.
 -  отобразится на экране дисплея.





- 3 Нажмите кнопку  для регулировки скорости вращения вентилятора.

Регулировка скорости вращения вентилятора.

- 1 Нажимайте кнопку  несколько раз для регулировки скорости вращения вентилятора.
 - Нажмите кнопку  если требуется естественная циркуляция воздуха. Скорость вращения вентилятора регулируется автоматически.

| Значок | Скорость |
|---|------------------------------|
|  | Высокая |
|  | Средняя |
|  | Низкая |
|  | Естественный воздушный поток |

Регулировка направления потока воздуха

- 1 Для регулировки направления потока воздуха по горизонтали нажимайте  и выберите требуемое направление.
 - Нажмите кнопку  для регулировки направления потока воздуха автоматически.

! ПРИМЕЧАНИЕ

- В зависимости от модели регулировка направления потока воздуха по вертикали может не поддерживаться.
- Произвольная регулировка отражателя воздушного потока может привести к повреждению устройства.
- При повторном запуске кондиционера используется направление воздушного потока, установленное перед этим, поэтому положение отражателя может не соответствовать значку, отображаемому на пульте ДУ. В этом случае с помощью  отрегулируйте направление потока воздуха еще раз.

Установка таймера

Можно использовать функцию таймера для энергосбережения и использования кондиционера более эффективно.

Установка текущего времени

- 1 Нажмите кнопку  и удерживайте ее более 3 секунд.
 - В нижней части экрана дисплея будет мигать значок AM/PM.

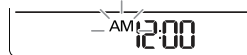



- 2 С помощью кнопок  и  установите минуты.
- 3 Нажмите кнопку  для завершения.

Автоматическое включение кондиционера в указанное время

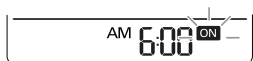
- 1 Нажмите кнопку .
 - В нижней части экрана дисплея будет мигать следующий значок.





- 2 С помощью кнопок  и  установите минуты.
- 3 Нажмите кнопку  для завершения.
- 4 При установке таймера на экране дисплея отображаются текущее время и значок ON, указывающий на установку требуемого времени включения.

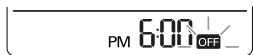

Автоматическое выключение кондиционера в указанное время

- 1 Нажмите кнопку .
 - В нижней части экрана дисплея будет мигать следующий значок.









- 2 С помощью кнопок  и  установите минуты.
- 3 Нажмите кнопку  для завершения.
- 4 При установке таймера на экране дисплея отображаются текущее время и значок OFF, указывающий на установку требуемого времени выключения.

Отмена настройки таймера

- 1 Нажмите кнопку .
 - Для отмены всех настроек таймера нажмите кнопку .

Установка спящего режима

Используйте функцию спящего режима для выключения кондиционера, когда ложитесь спать.

- 1 Нажмите кнопку  для включения питания.
- 2 Нажмите кнопку .
- 3 С помощью кнопок  и  выберите час (до 7 часов).
- 4 Нажмите кнопку  для завершения.
 -  отобразится на экране дисплея в спящем режиме.

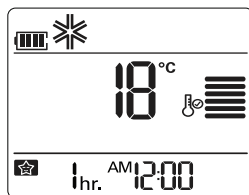

! ПРИМЕЧАНИЕ



В режимах охлаждения и осушения температура повышается на 1°C через 30 минут и еще на 1°C через следующие 30 минут для обеспечения комфортного сна. Температура повышается на 2°C по сравнению с предустановленной температурой.

РАСШИРЕННЫЕ ФУНКЦИИ

Кондиционер оснащен некоторыми дополнительными функциями.

Быстрое изменение температуры в комнате (быстрое охлаждение/нагревание)

В данном режиме можно выполнить быстрое охлаждение помещения летом или нагревание зимой.

- 1 Нажмите кнопку  для включения питания.
- 2 Нажмите кнопку .

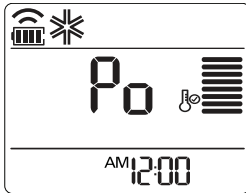

- В режиме быстрого охлаждения из кондиционера дует мощный поток воздуха с температурой 18°C в течение 30 минут.
- В режиме быстрого нагревания из кондиционера дует мощный поток воздуха с температурой 30°C в течение 30 минут.

! ПРИМЕЧАНИЕ

- Эту функцию не удастся использовать в режимах циркуляции воздуха, автоматическом режиме или режиме автоматического переключения.
- В зависимости от модели эта функция может не поддерживаться.

Очистка воздуха в помещении

Функция автоматической очистки

В режимах охлаждения и осушения внутри внутреннего блока образуется влага. Для удаления этой влаги используйте функцию автоматической очистки.

- 1 Нажмите кнопку .
-  отобразится на экране дисплея.

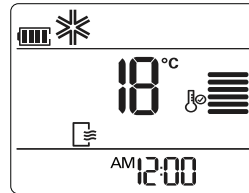



- При выключении питания вентилятор будет работать в течение 30 минут, будет выполнена очистка внутри внутреннего блока.

! ПРИМЕЧАНИЕ

Некоторые кнопки не удастся использовать при выполнении функции автоматической очистки.

Режим плазменной очистки

Ионы ионизатор, разработанного компанией LG, очищают воздух от бактерий и других вредных веществ.

- 1 Нажмите кнопку  для включения питания.
- 2 Нажмите кнопку .
 -  отобразится на экране дисплея.

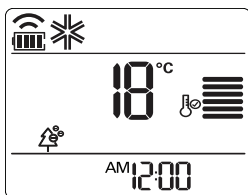





! ПРИМЕЧАНИЕ

- Можно использовать эту функцию, нажав кнопку  без включения кондиционера.
- В зависимости от модели эта функция может не поддерживаться.
- Не касайтесь ионизатор во время его работы.

Автоматическая работа (Интеллектуальный режим)

Модели только с функцией охлаждения

В этом режиме скорость вращения вентилятора и температура регулируются автоматически в соответствии с комнатной температурой.

- 1 Нажмите кнопку  для включения питания.
- 2 Нажимайте кнопку  несколько раз для выбора автоматической работы.
- 3 С помощью кнопок  и  выберите требуемый код работы, если температура выше или ниже требуемой.

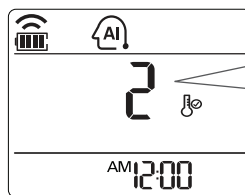



| Код | Описание |
|-----|------------------------------------|
| 2 | Охлаждение |
| 1 | Несильное охлаждение |
| 0 | Поддерживать комнатную температуру |
| -1 | Несильное нагревание |
| -2 | Нагревание |

! ПРИМЕЧАНИЕ



- В данном режиме нельзя изменить скорость вращения вентилятора, но вы можете задать режим автоматического поворота отражателя воздушного потока.
- В зависимости от модели эта функция может не поддерживаться.

Функция автоматического переключения

В данном режиме работы автоматически поддерживается заданная температура с отклонением $\pm 2^{\circ}\text{C}$

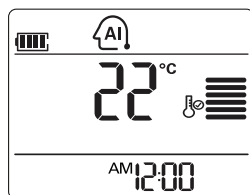
- 1 Нажмите кнопку  для включения питания.
- 2 Нажимайте кнопку  несколько раз для выбора функции автоматического переключения.
 -  отобразится на экране дисплея.







- 3 С помощью кнопок  и  установите требуемую температуру.
 - Диапазон задаваемой температуры от 18°C до 30°C
- 4 Нажимайте кнопку  несколько раз для выбора скорости вращения вентилятора.

! ПРИМЕЧАНИЕ

В зависимости от модели эта функция может не поддерживаться.

Режим охлаждения с энергосбережением

В данном режиме снижается энергопотребление в режиме охлаждения и устанавливается оптимальный уровень температуры для создания комфортной обстановки.

- 1 Нажмите кнопку  для включения питания.
- 2 Нажимайте кнопку  несколько раз для выбора функции охлаждения.
- 3 Нажмите кнопку .
 -  отобразится на экране дисплея.

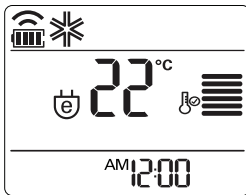

! ПРИМЕЧАНИЕ

- В зависимости от модели эта функция может не поддерживаться.
- При работе устройства температура, отображаемая на пульте ДУ, может отличаться от температуры, отображаемой на кондиционере.

Яркость экрана дисплея

Можно отрегулировать яркость экрана дисплея внутреннего блока.

- 1 Нажмите кнопку  чтобы включить / выключить лампу на передней решетке

! ПРИМЕЧАНИЕ

В зависимости от модели эта функция может не поддерживаться.

Переключение шкалы °C/°F

При нажатии кнопки ROOM TEMP в течение 5 секунд температурная шкала «Цельсий/Фаренгейт» переключается на противоположную.

Управление кондиционером без пульта ДУ

Можно использовать кнопку включения/выключения внутреннего блока для управления кондиционером, если недоступен пульт ДУ. Однако будет установлена высокая скорость вращения вентилятора.

- 1 Откройте переднюю крышку.
 - Приподнимите крышку за края с обеих сторон.

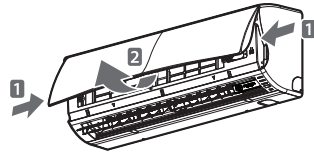

* Характеристики могут изменяться в зависимости от модели.

- 2 Нажмите кнопку включения/выключения.

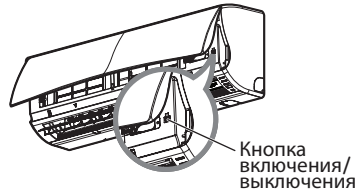

* Характеристики могут изменяться в зависимости от модели.

- На моделях с поддержкой охлаждения и нагрева режим работы изменится в зависимости от комнатной температуры.

| Комнатная температура | Установить температуру | Рабочий режим |
|-----------------------|------------------------|---------------|
| Ниже 21°C | 24°C(75.2°F) | Нагревание |
| Выше 21°C и ниже 24°C | 23°C(73.4°F) | Осушение |
| Выше 24°C | 22°C(71.6°F) | Охлаждение |

- На моделях, оснащенных только функцией охлаждения, будет установлена температура 22°C (71,6°F)

Автоматический перезапуск кондиционера

При включении кондиционера после сбоя питания функция восстановит предыдущие настройки. Данная функция установлена по умолчанию.

Отключение автоматического перезапуска

- 1 Откройте переднюю крышку.
 - Приподнимите крышку за края с обеих сторон.

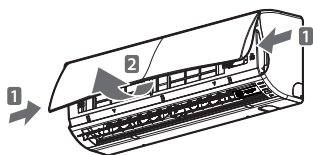

* Характеристики могут изменяться в зависимости от модели.

- 2 Нажмите кнопку включения/выключения и удерживайте ее в течение 6 секунд.
 - Дважды прозвучит звуковой сигнал, индикатор мигнет 6 раз.

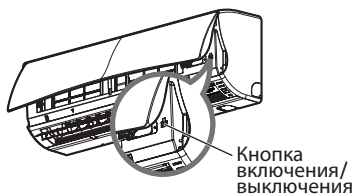

* Характеристики могут изменяться в зависимости от модели.

- Чтобы снова включить эту функцию, нажмите кнопку включения/выключения и удерживайте ее в течение 6 секунд. Подается двойной звуковой сигнал и 4 раза мигает синий индикатор.

! ПРИМЕЧАНИЕ

Если нажать и удерживать кнопку включения/выключения в течение 3 – 5 секунд вместо 6 секунд, будет включена функция проверки устройства. В режиме проверки будет выходить мощный поток воздуха для охлаждения в течение 18 минут, затем будут восстановлены заводские настройки по умолчанию.

Голосовое управление

(голосовые команды + голосовое сопровождение)

В данном режиме управление кондиционером происходит с помощью голосовых команд пользователя, без использования пульта дистанционного управления.

- 1 Нажмите кнопку **[VOICE]** для активации функции голосового управления.
 - Загорится индикатор голосового управления на кондиционере.
 - Громкость голосового сопровождения можно регулировать; для прекращения работы голосового сопровождения необходимо повторно нажать кнопку **[VOICE]**. (Пуск → Голосовое сопровождение при средней громкости → Голосовое сопровождение при маленькой громкости → Режим голосового сопровождения остановлен)
- 2 При произнесении команды “LG (эл джи) Кондиционер” голосовое управление перейдет в режим ожидания и начнет мигать индикатор

Индикатор кондиционера на дисплее

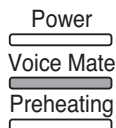

Режим голосового управления

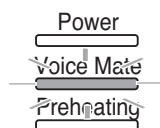

Режим ожидания голосового управления

3 Подача голосовой команды

- См. раздел «Голосовая команда»
- Если в течение 20 секунд после активации голосового управления не будет подана никакая дополнительная команда, индикатор голосового управления перестанет мигать и режим ожидания отключится.
- Для повторной активации режима ожидания голосового управления необходимо произнести слова “LG (эл джи) Кондиционер”.

! ПРИМЕЧАНИЕ

- Только при подаче команд, приведенных в руководстве, обеспечивается надлежащее выполнение функции голосового управления.
- В зависимости от голоса, акцента, интонации пользователя и среды использования функция голосового управления может не работать надлежащим образом.
- Во время работы устройства расстояние распознавания голоса может немного уменьшиться. Если голос не распознается надлежащим образом, рекомендуется подойти к устройству поближе.
- В случае ненадобности отключите режим голосового управления. Окружающий шум – например, звук телевизора и т.п. – может быть ошибочно воспринят как голосовая команда.
- При использовании функции голосового управления индикация на дисплее пульта дистанционного управления может отличаться от текущих настроек.
- При включении функции голосового управления с помощью пульта дистанционного управления модулю голосового управления потребуется определенное время для загрузки. Поэтому в течение этого времени функция голосового управления не будет работать.

Голосовая команда

Голосовая команда

Голосовые команды – это слова, используемые для управления кондиционером.

- Сначала произнесите слова “LG (эл джи) Кондиционер” и проверьте, мигает ли индикатор голосового управления.
- Когда голосовое управление будет в режиме ожидания, произнесите голосовую команду.

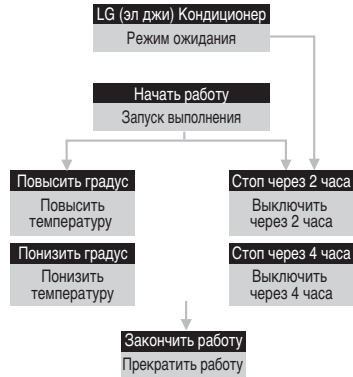

! ПРИМЕЧАНИЕ

Функцию таймера отключения можно использовать в режиме ожидания голосового управления.

Голосовое сопровождение

При произнесении голосовой команды кондиционер работает в соответствии с голосовым сопровождением. (При произнесении команды “LG (эл джи) Кондиционер” индикатор голосового управления будет мигать, поэтому какого-либо специального голосового ответа не будет.)

- Подайте голосовую команду после голосового сопровождения.

Во время голосового сопровождения функция голосового управления не работает.

! ПРИМЕЧАНИЕ

При настройке таймера отключения соответствующее время резервирования устанавливается с учетом времени голосовой команды

ТЕХНИЧЕСКОЕ ОБСЛУЖИВАНИЕ

Регулярно очищайте устройство для обеспечения оптимальной производительности и во избежание возможного выхода из строя.

* Это может быть не применимо в зависимости от модели.

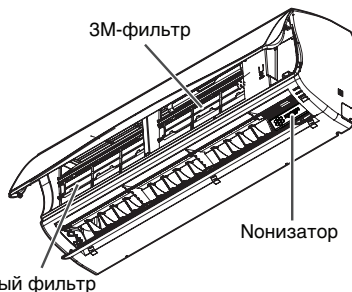

* Характеристики могут изменяться в зависимости от модели.

| Элемент | Интервал очистки | Способ очистки |
|-------------------------------|------------------|---|
| Воздушный фильтр | 2 недели | См. «Очистка Воздушный фильтр». |
| 3М-фильтр | 1 месяц | См. раздел «Очистка 3М-фильтр» |
| Нонизатор | 6 месяцев | См. раздел «Очистка ионизатор». |
| Поверхность внутреннего блока | Регулярно | Используйте мягкую сухую ткань. Не пользуйтесь отбеливателями и абразивными материалами. |
| Наружный блок | Регулярно | Для очистки спиралей теплообменника и вентиляционных отверстий панели используйте пар (проконсультируйтесь с техническим специалистом). |

Очистка ионизатор (дополнительно)

- Отключите питание и отсоедините кабель питания.
- Для удаления пыли используйте сухую ватную палочку.

Примечание : ионизатор может отсутствовать в некоторых моделях.



⚠ ВНИМАНИЕ!

- Выключите питание и отсоедините кабель питания до выполнения любого техобслуживания;
- При очистке фильтров не используйте воду с температурой выше 40°C. Это может привести к их деформации или обесцвечиванию.
- Не используйте летучие вещества при очистке фильтров. Они могут повредить поверхность устройства.
- Не промывайте 3М-фильтр в воде, так это может привести к его повреждению.

! ПРИМЕЧАНИЕ

- В зависимости от модели расположение и форма фильтров могут различаться.
- Регулярно очищайте спиралы теплообменника наружного блока, так как грязь, скапливающаяся на спиралах, может снизить производительность или повысить затраты на энергию.

Очистка Воздушный фильтр

Очищайте воздушный фильтр каждые две недели или, при необходимости, чаще.

- 1 Отключите питание и отсоедините кабель питания.
- 2 Откройте переднюю крышку.
 - Приподнимите крышку за края с обеих сторон.

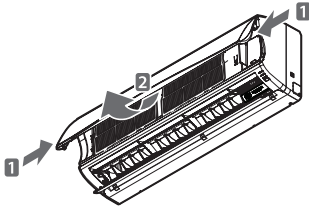

* Характеристики могут изменяться в зависимости от модели.

- 3 Возьмитесь за ручку Воздушный фильтр, немного поднимите ее и снимите с устройства.

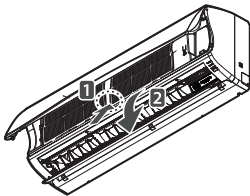

* Характеристики могут изменяться в зависимости от модели.

- 4 Очищайте фильтр с помощью пылесоса или теплой водой.
 - Если грязь удаляется с трудом, промойте фильтр в теплой воде с моющим средством.
- 5 Высушите фильтр в прохладном месте.

Очистка ЗМ-фильтр

- 1 Отключите питание и отсоедините кабель питания.
- 2 Откройте переднюю крышку и выньте воздушный фильтр (см. «Очистка воздушного фильтра»).
- 3 Извлеките ЗМ-фильтр

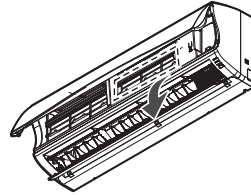

* Характеристики могут изменяться в зависимости от модели.

- 4 С помощью пылесоса удалите грязь. Не промывайте ЗМ-фильтр в воде, так это может привести к его повреждению.

! ПРИМЕЧАНИЕ

- Мы рекомендуем заменять ЗМ-фильтр каждые 6 месяцев.
- В зависимости от модели расположение фильтра может различаться.
- Если вам требуются фильтры, обращайтесь в сервисный центр компании LG (см. гарантийный талон).

ПОИСК И УСТРАНЕНИЕ НЕИСПРАВНОСТЕЙ

Функция самодиагностики

Это устройство оснащено встроенной функцией самодиагностики. При возникновении ошибок индикатор внутреннего блока будет мигать с интервалом в 2 секунды. В этом случае обратитесь к местному дилеру или в сервисный центр.

Перед обращением в сервисный центр

Проверьте следующее до обращения в сервисный центр. Если проблема не устраняется, обратитесь в местный сервисный центр.

| Проблема | Возможные причины | Действие для устранения неисправности |
|--|---|---|
| Устройство издает запах гари и странные звуки. | - | Выключите кондиционер, отсоедините кабель питания и обратитесь в сервисный центр. |
| Из внутреннего блока вытекает вода даже при низком уровне влажности. | | |
| Кабель питания поврежден или чрезмерно нагревается. | | |
| Переключатель, автоматический выключатель (безопасности, заземления) или плавкий предохранитель работают ненадлежащим образом. | | |
| Кондиционер не работает. | Кондиционер не подключен к сети. | Убедитесь, что кабель питания подключен к розетке. |
| | Перегорел плавкий предохранитель, или не поступает питание. | Замените плавкий предохранитель или проверьте, включен ли автоматический выключатель. |
| | Произошел сбой питания. | Выключите кондиционер в случае сбоя питания. При возобновлении подачи питания подождите 3 минуты, затем включите кондиционер. |
| | Слишком высокое или слишком низкое напряжение в сети. | Проверьте, включен ли автоматический выключатель. |
| | Кондиционер автоматически выключен в указанное время. | Снова нажмите кнопку питания. |

| Проблема | Возможные причины | Действие для устранения неисправности |
|---|---|---|
| Кондиционер не охлаждает воздух. | Воздух циркулирует ненадлежащим образом. | Убедитесь, что переднюю часть кондиционера не блокируют занавески, шторы или мебель. |
| | Загрязнен воздушный фильтр. | Каждые 2 недели очищайте воздушный фильтр. Для получения дополнительной информации см. «Очистка Воздушный фильтр». |
| | Слишком высокая комнатная температура. | Летом для охлаждения воздуха в помещении, возможно, потребуется некоторое время. В этом случае выберите функцию быстрого охлаждения. |
| | Из комнаты выходит холодный воздух. | Убедитесь, что из помещения не выходит холодный воздух через вентиляционные отверстия. |
| | Требуемая температура выше, чем установленная. | Установите требуемую температуру на уровень, который будет ниже текущей температуры. |
| | Поблизости находится источник нагревания. | Не пользуйтесь приборами, выделяющими тепло (например, электропечами или газовыми плитами) при работе кондиционера. |
| | Выбрана циркуляция воздуха. | При использовании функции циркуляции воздуха воздух выходит из кондиционера без охлаждения или нагревания. Установите режим охлаждения. |
| Не удается отрегулировать скорость вращения вентилятора. | Выбран автоматический режим работы, быстрое охлаждение/нагревание или функция осушения. | В некоторых режимах, например при быстром охлаждении/нагревании или осушении, скорость вращения вентилятора не удастся отрегулировать. Выберите режим, в котором можно изменять скорость вращения вентилятора. |
| Не удается отрегулировать температуру. | Выбрана циркуляция воздуха или быстрое охлаждение/нагревание. | В некоторых режимах, например в режиме циркуляции воздуха или при быстром охлаждении/нагревании, не удастся отрегулировать температуру. Выберите режим, в котором можно изменять температуру. |
| Во время подачи голосовой команды функция голосового управления не работает | Индикатор голосового управления не мигает. | Нажмите кнопку  . Когда индикатор голосового управления загорится, тогда произнесите команду "LG (эл джи) Кондиционер" В этот момент проверьте, мигает ли индикатор голосового управления, и подайте голосовую команду для продолжения использования функции голосовое управление. |
| | Слишком громкие звуки окружающей среды. | Попробуйте снова после уменьшения громкости окружающей среды. В частности, если включен телевизор, уменьшите его громкость и попробуйте снова. |

