



# ИНСТРУКЦИЯ ПО ЭКСПЛУАТАЦИИ

Системы кондиционирования воздуха типа Split

FAA71AUVEB  
FAA100AUVEB

## СОДЕРЖАНИЕ

1. МЕРЫ ПРЕДОСТОРОЖНОСТИ .....	1
2. ПОДГОТОВКА К РАБОТЕ .....	4
3. РАБОЧИЙ ДИАПАЗОН .....	6
4. МЕСТО УСТАНОВКИ .....	6
5. ПРОЦЕДУРА ЭКСПЛУАТАЦИИ .....	7
6. РАБОЧИЕ ХАРАКТЕРИСТИКИ .....	7
7. ОПТИМАЛЬНОЕ ФУНКЦИОНИРОВАНИЕ .....	10
8. ТЕХНИЧЕСКОЕ ОБСЛУЖИВАНИЕ (ДЛЯ ОБСЛУЖИВАЮЩЕГО ПЕРСОНАЛА) .....	11
9. СИМПТОМЫ, НЕ ЯВЛЯЮЩИЕСЯ ПРИЗНАКАМИ НЕИСПРАВНОСТИ КОНДИЦИОНЕРА .....	13
10. ВОЗМОЖНЫЕ НЕИСПРАВНОСТИ И СПОСОБЫ ИХ УСТРАНЕНИЯ .....	16
11. ТРЕБОВАНИЯ ПО УТИЛИЗАЦИИ .....	18

Оригиналом руководства является текст на английском языке. Текст на других языках является переводом с оригинала.

Мы благодарны вам за то, что вы остановили свой выбор на кондиционере компании Daikin. Перед началом эксплуатации кондиционера внимательно прочитайте настоящее руководство по эксплуатации. Оно подскажет, как правильно использовать блок, и поможет в случае затруднений. Настоящее руководство по эксплуатации предназначено для внутреннего агрегата. Также обратитесь к руководствам по эксплуатации, поставляемым с наружным агрегатом и пультом дистанционного управления.



Это устройство заполняется хладагентом R32.\*

\*Применимо только в том случае, если это устройство работает в паре с наружным агрегатом следующих моделей:

RZAG71, RZASG71, RZAG100, RZASG100, RZAG140, RZASG140, AZAS71, AZAS100.

## Важная информация об используемом хладагенте

Это изделие содержит вызывающие парниковый эффект фторсодержащие газы. Не выпускайте газы в атмосферу.

Тип хладагента<sup>(1)</sup>: **R410A или R32**

Значение ПГП<sup>(2)</sup> для **R410A** составляет **2087,5**

Значение ПГП<sup>(2)</sup> для **R32** составляет **675**

<sup>(1)</sup> За информацией по используемому хладагенту обратитесь к паспортной табличке наружного агрегата.

<sup>(2)</sup> ПГП = потенциал глобального потепления

В соответствии с общеевропейским или местным законодательством может быть необходима периодическая проверка на наличие утечек хладагента. За более подробной информацией обращайтесь к своему местному дилеру.



**ПРИМЕЧАНИЕ.** О значении CO<sub>2</sub>- эквивалента, измеряемого в тоннах

В Европе выбросы парниковых газов от полной заправки хладагента в системе (выражаются в тоннах CO<sub>2</sub>-эквивалента) используются для определения интервалов технического обслуживания. Руководствуйтесь применимым законодательством.

**Формула для расчета выбросов парниковых газов:**  
значение ПГП для хладагента × общее количество заправленного хладагента [кг] / 1000

## 1. МЕРЫ ПРЕДОСТОРОЖНОСТИ

Для получения всех преимуществ от функций кондиционера и во избежание неисправности вследствие неправильной эксплуатации убедительно просим вас внимательно прочитать настоящее руководство перед началом использования.

Это изделие относится к категории "электроприборов, не предназначенных для общего пользования".

**Данное устройство может использоваться специалистами или обученными пользователями в магазинах, на предприятиях легкой промышленности, на фермах, либо неспециалистами для коммерческих и бытовых нужд.**

**Это устройство может использоваться детьми возрастом 8 лет и старше и лицами с ограниченными физическими, сенсорными или умственными возможностями, а равно и теми, у кого нет соответствующего опыта и знаний, если они находятся под наблюдением или проинструктированы относительно безопасного использования устройства и осведомлены об имеющихся опасностях.**

**Дети не должны играть с устройством.**

**Очистка и выполняемое пользователем техническое обслуживание не должны проводиться детьми без наблюдения.**

**Устройство не предназначено для использования маленькими детьми, оставленными без присмотра, или лицами, некомпетентными в управлении кондиционерами.**

Это может привести к травме или поражению электрическим током.

- В этом руководстве меры предосторожности отмечены словами "ВНИМАНИЕ!" и "ОСТОРОЖНО!". Примите указанные ниже меры предосторожности: все они важны для обеспечения безопасности.

**⚠ ВНИМАНИЕ!** ..... Указывает на возможную опасную ситуацию, которая в случае несоблюдения правил техники безопасности может привести к серьезной травме или гибели.

**⚠ ОСТОРОЖНО!** ..... Указывает на возможную опасную ситуацию, которая в случае несоблюдения правил техники безопасности может привести к незначительной или средней по тяжести травме. Также служит предупреждением о недопустимости пренебрежения техникой безопасности.

- После изучения данного руководства храните его в удобном месте, чтобы к нему можно было обратиться при необходимости. Кроме того, при передаче оборудования новому пользователю проконтролируйте вручение ему данного руководства по эксплуатации.

## ⚠ ВНИМАНИЕ

**При неисправности кондиционера (появлении запаха гари и т. п.) выключите его питание и свяжитесь со своим местным дилером.**

Дальнейшая эксплуатация при данных обстоятельствах опасна, поскольку может привести к отказу, поражению электрическим током или возгоранию.

**По вопросам усовершенствований, ремонта и технического обслуживания обращайтесь к своему дилеру.**

Неправильное выполнение работ может привести к утечкам воды, поражению электрическим током или возгоранию.

**Убедитесь в том, что используемые предохранители имеют правильный номинал в амперах.**

Не используйте неподходящие предохранители, медную и другую проволоку в качестве замены предохранителям во избежание поражения электрическим током, возгорания, получения травм и повреждения кондиционера.

**Проконсультируйтесь с дилером, если кондиционер подвергся воздействию стихийного бедствия, например наводнения или тайфуна.**

Не включайте кондиционер в этом случае, иначе в результате сбоя возможно поражение электрическим током или возгорание.

**Запускайте или останавливайте кондиционер с помощью пульта дистанционного управления.**

**Ни в коем случае не используйте в этих целях автоматический выключатель электропитания.**

В противном случае это может вызвать возгорание или утечку воды. Кроме того, если для защиты от сбоев питания предусмотрено автоматическое управление перезапуском и имеет место восстановление питания, вентилятор может внезапно начать вращение, что может стать причиной травм.

**Не эксплуатируйте кондиционер в атмосфере, содержащей пары масла для жарки или пары машинного масла.**

Наличие в воздухе паров масла может стать причиной повреждения кондиционера, поражения электрическим током или возгорания.

**Не распыляйте горючие вещества (например лак для волос или инсектицид) поблизости от кондиционера.**

**Не следует чистить кондиционер, используя органические растворители, такие как разбавитель для краски.**

Использование органических растворителей может привести к повреждению кондиционера, поражению электрическим током или возгоранию.

**Не эксплуатируйте кондиционер в местах с большой концентрацией масляного дыма, таких как кухня, или в местах скопления металлической пыли, горючих или агрессивных газов.**

Эксплуатация кондиционера в таких местах может привести к возгоранию или неисправностям кондиционера.

**Остерегайтесь возгорания в случае утечки хладагента.**

Если кондиционер не работает должным образом, например не генерирует холодный или теплый воздух, это может быть вызвано утечкой хладагента. Обратитесь к своему дилеру за помощью. Хладагент, используемый в кондиционере, безопасен и в условиях обычной эксплуатации не протекает. Однако, при утечке хладагента и его контакте с открытой горелкой, нагревателем или газовой плитой, это может привести к созданию опасной смеси. Выключите кондиционер и обратитесь к своему дилеру. Включайте кондиционер только после того, как квалифицированный обслуживающий персонал подтвердит устранение утечки.

**Не помещайте свои пальцы, а также любые иные предметы, включая стержни, в воздухозаборное и воздуховыпускное отверстие.**

Контакт с быстро вращающимися лопастями вентилятора может привести к получению травмы.

**При возникновении необходимости в чистке внутренних компонентов кондиционера проконсультируйтесь со своим дилером.**

Неправильная очистка может привести к поломке пластмассовых компонентов, к утечке воды или к поражению электрическим током.

**Помните, что продолжительное прямое воздействие холодного или теплого воздуха, идущего от кондиционера, или воздействие чрезмерно холодного или чрезмерно теплого воздуха может оказывать вредное влияние на физическое состояние и здоровье человека.**

**По вопросам монтажа кондиционера проконсультируйтесь со своим дилером.**

Самостоятельное выполнение работ может привести к неисправности, утечке воды, поражению электрическим током и возгоранию.

**Обращайтесь к профессиональному персоналу для установки принадлежностей и обязательно используйте только принадлежности, указанные изготовителем.**

В случае возникновения дефекта вследствие самостоятельного выполнения работы это может привести к утечке воды, поражению электрическим током или возгоранию.

При возникновении необходимости в перемещении и повторном монтаже кондиционера проконсультируйтесь со своим местным дилером. Неправильное выполнение монтажа может привести к утечке, поражению электрическим током или возгоранию.

**В отношении действий в случае утечки хладагента проконсультируйтесь со своим дилером.**

При установке кондиционера в небольшом помещении примите необходимые меры, чтобы при любом количестве вытекшего хладагента его концентрация не превышала допустимые нормы. В противном случае это может привести к несчастным случаям в связи с кислородной недостаточностью.

## ОСТОРОЖНО

**За маленькими детьми необходимо следить, чтобы они не играли с внутренним агрегатом или соответствующим пультом дистанционного управления.**

Опасные действия детей могут привести к травме или поражению электрическим током.

**Не разрешайте детям садиться на наружный агрегат или класть на него какие-либо предметы.**

Падение ребенка или обрушение агрегата может привести к травме.

**Следите за тем, чтобы дети не играли на наружном агрегате или поблизости от него.**

Неосторожное прикосновение к агрегату может привести к травме.

**Следует предусмотреть, чтобы дети, растения или животные не находились непосредственно на пути воздушного потока из внутреннего агрегата, поскольку это может оказать на них вредное влияние.**

**Во избежание возгорания не размещайте рядом с кондиционером легковоспламеняющиеся аэрозольные баллоны и другие распылительные емкости.**

**Не промывайте кондиционер или пульт дистанционного управления водой, поскольку это может привести к поражению электрическим током или возгоранию.**

**Не следует ставить емкости с водой (цветочные вазы и т. п.) на внутренний агрегат, поскольку это может вызвать поражение электрическим током или возгорание.**

**Емкости с горючими веществами, такие как аэрозольные баллоны, следует размещать не ближе 1 м от воздуховыпускного отверстия.**

Емкости могут взорваться под воздействием потока теплого воздуха, выходящего из внутреннего или наружного агрегата.

**Выключите питание, когда кондиционер не используется в течение длительных периодов времени.**

В противном случае кондиционер может нагреться или загореться вследствие скапливания пыли.

**Не размещайте в непосредственной близости от наружного агрегата различные предметы и не допускайте скопления вокруг него листьев и другого мусора.**

Листья — питательная среда для мелких животных, которые могут проникнуть в агрегат. Оказавшись в агрегате, такие животные могут вызвать сбой в его работе, задымление или возгорание при вступлении в контакт с электрическими частями.

**Перед очисткой выключите кондиционер и выключите автоматический выключатель питания.** В противном случае может произойти поражение электрическим током или травмирование.

**Во избежание поражения электрическим током не работайте с мокрыми руками.**

**Никогда не прикасайтесь к внутренним частям пульта дистанционного управления.**

Прикосновение к некоторым внутренним компонентам может вызвать поражение электрическим током и повреждение пульта дистанционного управления. По вопросам проверки и регулировки внутренних компонентов обращайтесь к своему дилеру.

**Во избежание уменьшения содержания кислорода обеспечьте адекватную вентиляцию помещения, если вместе с кондиционером в нем применяется оборудование, использование которого связано с возникновением открытого огня.**

**Не оставляйте беспроводной пульт дистанционного управления в местах, где существует вероятность попадания в него влаги.**

При попадании влаги в пульт дистанционного управления существует опасность утечки тока и повреждения электронных компонентов.

**Смотрите под ноги во время чистки или осмотра фильтра.**

При работе на высоте требуется предельная внимательность.

Если подмостки неустойчивы, вы можете упасть или опрокинуться, что приведет к травме.

**Не снимайте решетку на выпускной стороне наружного агрегата.**

Решетка защищает от контакта с быстро вращающимся вентилятором, что может привести к травме.

**Во избежание травмирования не касайтесь воздухозаборного отверстия или алюминиевых ребер кондиционера.**

**Не размещайте восприимчивые к влаге предметы непосредственно под внутренним или наружным агрегатом.**

При определенных условиях конденсация на блоке или трубопроводе хладагента, загрязненный воздушный фильтр или засоренный слив могут вызвать каплепадение, что приведет к загрязнению или выходу из строя указанных позиций.

**Не следует размещать нагревательные устройства непосредственно под внутренним агрегатом, так как выделяемое ими тепло может привести к деформации агрегата.**

**Не располагайте приборы, которые вырабатывают открытый огонь, в местах, на которые попадает воздушный поток из кондиционера, поскольку это может ухудшать работу горелки.**

**Не закрывайте воздухозаборные и воздуховыпускные отверстия.**

Ослабление воздушного потока может стать причиной низкой производительности или возникновения неисправностей.

**Используйте кондиционер только по прямому назначению.**

Не используйте кондиционер для охлаждения измерительных приборов, продуктов питания, растений, животных и произведений искусства, поскольку это может оказывать пагубное влияние на производительность, качество и/или долговечность указанных объектов.

Не устанавливайте кондиционер в таком месте, в котором существует опасность утечки горючего газа.

В случае утечки газа скапливание газа поблизости от кондиционера может вызвать возгорание.

В целях обеспечения полного слива располагайте сливной трубопровод надлежащим образом.

Если сливной трубопровод не проложен надлежащим образом, слив будет отсутствовать. При этом в сливном трубопроводе могут скапливаться грязь и мусор, и это может привести к утечке воды. Если это произойдет, выключите кондиционер и обратитесь за помощью к своему дилеру.

## • ПРИМЕЧАНИЯ ДЛЯ ОБСЛУЖИВАЮЩЕГО ПЕРСОНАЛА

### — ⚠ ВНИМАНИЕ —

**Возможно поражение электрическим током, воспламенение или возгорание**

- Перед началом осмотра электрических компонентов (блока управления, электродвигателя вентилятора, сливного насоса и т. п.) полностью выключите питание внутреннего и наружного агрегатов кондиционера и другое питание. В противном случае возможно поражение электрическим током.
- Перед очисткой теплообменника обязательно снимите блок управления, электродвигатель вентилятора и сливной насос. Вода и моющие средства могут повредить изоляцию электрических компонентов, что может стать причиной короткого замыкания или возгорания.
- Вследствие высокого напряжения не открывайте крышку блока управления в течение десяти минут после выключения автоматического выключателя.

### — ⚠ ОСТОРОЖНО! ПОРАЖЕНИЕ ЭЛЕКТРИЧЕСКИМ ТОКОМ —

- Вследствие высокого напряжения не открывайте крышку блока управления в течение десяти минут после выключения автоматического выключателя.
- После открытия блока измерьте с помощью тестера напряжение в показанных ниже точках печатной платы и убедитесь, что напряжение находится в диапазоне не выше 50 В пост. тока. Не прикасайтесь к компонентам, находящимся под напряжением, при выполнении этой работы.

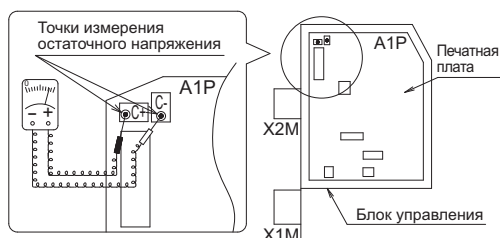

- После сбоя питания кондиционер перезапускается автоматически.

## 2. ПОДГОТОВКА К РАБОТЕ

Настоящее руководство по эксплуатации относится к кондиционерам нижеперечисленных моделей со стандартным управлением. Перед началом работы проконсультируйтесь со своим дилером Daikin относительно правил эксплуатации, соответствующих типу и модели вашей системы.

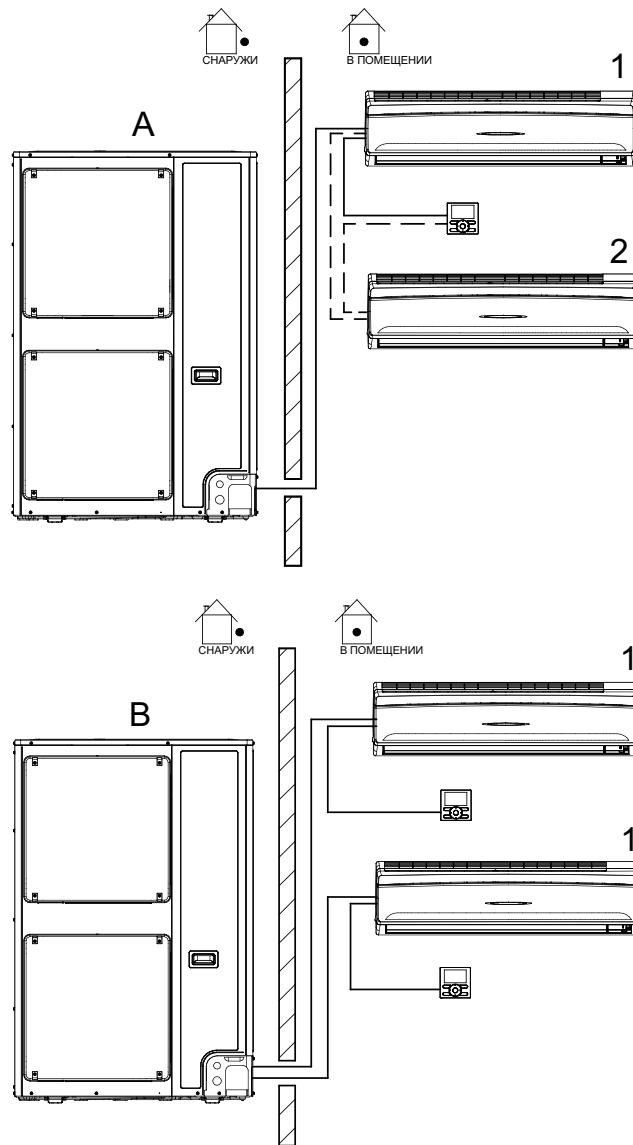

A= Парная система или система для работы в параллельном режиме

B= Мультисистема

1= Блок с пультом дистанционного управления

2= Блок без пульта дистанционного управления (когда работает в параллельном режиме)

### ПРИМЕЧАНИЕ

- Прочитайте руководство по эксплуатации, поставляемое вместе с используемым вами пультом дистанционного управления.

Если ваша установка оснащена системой управления, выполненной по индивидуальным требованиям, запросите у своего дилера Daikin сведения о специфике эксплуатации вашей системы.

- Тип с тепловым насосом  
Эта система обеспечивает режимы ОХЛАЖДЕНИЕ, НАГРЕВ, АВТОМАТИЧЕСКИЙ, ПРОГРАММНАЯ СУШКА и РАБОТА ТОЛЬКО ВЕНТИЛЯТОРА.
- Тип только для охлаждения  
Эта система обеспечивает режимы ОХЛАЖДЕНИЕ, ПРОГРАММНАЯ СУШКА и РАБОТА ТОЛЬКО ВЕНТИЛЯТОРА.

### МЕРЫ ПРЕДОСТОРОЖНОСТИ ДЛЯ СИСТЕМЫ С ГРУППОВЫМ УПРАВЛЕНИЕМ ИЛИ ДЛЯ СИСТЕМЫ УПРАВЛЕНИЯ С ДВУМЯ ПУЛЬТАМИ ДИСТАНЦИОННОГО УПРАВЛЕНИЯ

В дополнение к возможности индивидуального управления работой блока (один пульт управления — один внутренний агрегат) имеются еще два способа управления работой системы. Выясните, к какому именно типу принадлежит ваша система.

- **Система с групповым управлением**  
С одного пульта дистанционного управления можно управлять работой до 16 внутренних агрегатов.  
Настройки всех внутренних агрегатов при этом одинаковы.
- **Система управления с двумя пультами дистанционного управления**  
Два пульта дистанционного управления управляют одним внутренним агрегатом (в случае групповой системы управления — одной группой внутренних агрегатов)

#### ПРИМЕЧАНИЕ

- При изменении комбинации или настройки группового управления и системы управления с двумя пультами дистанционного управления обратитесь к своему дилеру Daikin.
- Не следует самостоятельно вносить изменения в комбинацию и настройки для групповой работы и системы управления с двумя пультами дистанционного управления. Обязательно обратитесь к своему дилеру.

### НАИМЕНОВАНИЯ И ФУНКЦИИ КОМПОНЕНТОВ

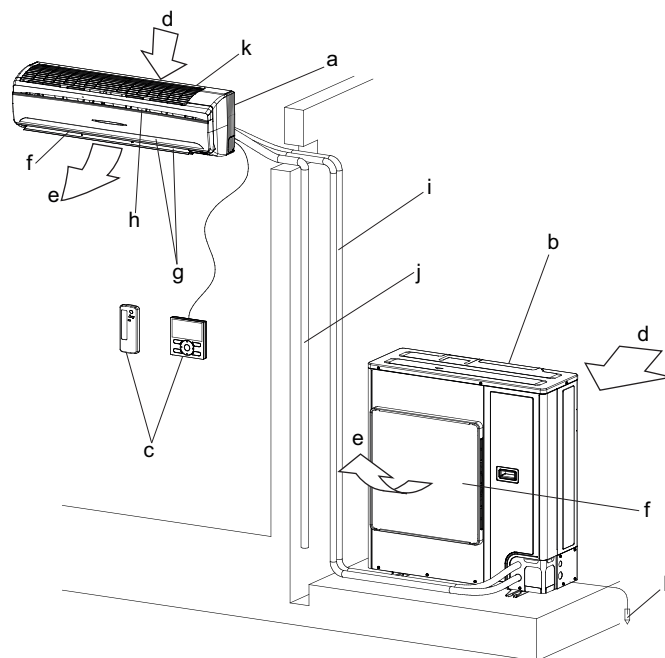

См. рис. выше

<b>a</b>	Внутренний агрегат
<b>b</b>	Наружный агрегат
<b>c</b>	Пульт дистанционного управления В случае использования пульта дистанционного управления типа BRC1E или беспроводного пульта дистанционного управления обратитесь к руководству по эксплуатации, поставляемому с пультом дистанционного управления. Пульт дистанционного управления может не потребоваться в зависимости от конфигурации системы.
<b>d</b>	Всасываемый воздух
<b>e</b>	Выходящий воздух
<b>f</b>	Воздуховыпускное отверстие
<b>g</b>	Заслонка воздушного потока (заслонка вертикальной регулировки направления воздушного потока)
<b>h</b>	Заслонка воздушного потока (заслонка горизонтальной регулировки направления воздушного потока)
<b>i</b>	Трубопровод хладагента, соединительная электропроводка, провод заземления
<b>j</b>	Сливной трубопровод
<b>k</b>	Воздухозаборное отверстие Встроенный воздушный фильтр для удаления пыли и грязи.
<b>l</b>	Провод заземления Провод на землю от наружного агрегата для предотвращения поражения электрическим током и возгорания.

### 3. РАБОЧИЙ ДИАПАЗОН

Если температура или влажность выходят за указанные ниже пределы, возможно срабатывание предохранительных устройств и прекращение работы кондиционера, а также утечка воды из внутреннего агрегата.

#### ОХЛАЖДЕНИЕ [°C]

НАРУЖНЫЙ АГРЕГАТ	ВНУТРЕННЯЯ			Температура снаружи	
		температура	влажность		
RZQG	DB	18~37	≤80%	DB	-15~50
	WB	12~28			
RZQSG71~140	DB	20~37	≤80%	DB	-15~43
	WB	14~28			
RZQ200	DB	20~37	≤80%	DB	-5~46
	WB	14~28			

НАРУЖНЫЙ АГРЕГАТ	ВНУТРЕННЯЯ			Температура снаружи	
		температура	влажность		
RZAG71~140	DB	18~37	≤80%	DB	-20~52
	WB	12~28			
RZASG71~140	DB	20~37	≤80%	DB	-15~46
	WB	14~28			

#### НАГРЕВ [°C]

НАРУЖНЫЙ АГРЕГАТ	ТЕМПЕРАТУРА В ПОМЕЩЕНИИ		ТЕМПЕРАТУРА СНАРУЖИ	
RZQG	DB	10~27	DB	-19,5~21
			WB	-20~15,5
RZQSG71	DB	10~27	DB	-14~21
			WB	-15~15,5
RZQSG100~140	DB	10~27	DB	-14~21
			WB	-15~15,5
RZQ200	DB	10~27	DB	-14~21
			WB	-15~15

НАРУЖНЫЙ АГРЕГАТ	ТЕМПЕРАТУРА В ПОМЕЩЕНИИ		ТЕМПЕРАТУРА СНАРУЖИ	
RZAG71~140	DB	10~27	DB	-19,5~21
			WB	-20~15,5
RZASG71~140	DB	10~27	DB	-14~21
			WB	-15~15,5

DB: Температура сухого термометра

WB: Температура смоченного термометра

Диапазон задания температур пульта дистанционного управления составляет от 16°C до 32°C в зависимости от режима нагрева/охлаждения.

### 4. МЕСТО УСТАНОВКИ

#### Выбор места установки

- Кондиционер установлен в хорошо проветриваемом помещении и нет препятствий для его работы?
- Не устанавливайте кондиционер в следующих местах.
  - a. С высоким содержанием минеральных масел, например смазочно-охлаждающих жидкостей
  - b. С высоким содержанием солей, например в прибрежной полосе
  - c. С наличием сульфурированного газа, например выделяемого горячими источниками
  - d. При опасности больших скачков напряжения, например на фабрике или заводе
  - e. На автомобилях и судах
  - f. В местах с высокой концентрацией в воздухе пара или масла, например в местах приготовления пищи и проч.
  - g. В местах работы установок, генерирующих электромагнитные волны
  - h. В местах с высокой концентрацией в воздухе кислотных и/или щелочных дымов или паров

#### Выполнение электрической проводки

- Выполнение любых работ по электрическому монтажу следует доверять только электрику с соответствующим допуском.

Для выполнения проводки обращайтесь к своему дилеру. Запрещается выполнять проводку самостоятельно.

- Позаботьтесь о том, чтобы для данного кондиционера был предусмотрен отдельный контур питания, а все электрические операции выполнялись квалифицированным персоналом с соблюдением местных норм и правил.

#### Уделяйте внимание также шумам при работе

- Соответствует ли выбранное место указанным ниже требованиям?
  - a. Место, способное выдержать вес кондиционера, обеспечить низкий уровень эксплуатационного шума и вибрации.
  - b. Место, где поток горячего воздуха из воздуховыпускного отверстия и шум при работе наружного агрегата не создают неудобств вашим соседям.

- **Обеспечивается ли отсутствие препятствий поблизости от воздуховыпускного отверстия наружного агрегата?**  
Препятствия могут привести к ухудшению рабочих характеристик и усилению шумов при работе.
- **Если при эксплуатации появляются аномальные шумы, отключите кондиционер и свяжитесь со своим дилером.**

### **Оценка эффективности сливного трубопровода**

- **Проложен ли сливной трубопровод надлежащим образом, обеспечивая полный слив?**  
Если сливной трубопровод не проложен надлежащим образом, в нем могут скапливаться грязь и мусор, что может привести к утечке воды. Если это произойдет, выключите кондиционер и обратитесь за помощью к своему дилеру.

## **5. ПРОЦЕДУРА ЭКСПЛУАТАЦИИ**

**Прочитайте руководство по эксплуатации, поставляемое вместе с пультом дистанционного управления.**

- В целях защиты блока переведите главный выключатель питания в рабочее положение за 6 часов до начала работы.
- Если питание отключится во время работы системы, она автоматически запустится, как только возобновится подача электроэнергии.

## **6. РАБОЧИЕ ХАРАКТЕРИСТИКИ**

**[ХАРАКТЕРИСТИКИ РАБОТЫ В РЕЖИМЕ ОХЛАЖДЕНИЯ (РЕЖИМЕ ОХЛАЖДЕНИЯ И АВТОМАТИЧЕСКОМ РЕЖИМЕ ОХЛАЖДЕНИЯ)]**

- После непрерывной работы с направлением воздушного потока вниз во избежание образования конденсата на заслонках воздушного потока следует дать кондиционеру возможность поработать в течение определенного периода времени с другой настройкой направления. (На пульте дистанционного управления отображается заданное направление воздушного потока.)

- Если РЕЖИМ ОХЛАЖДЕНИЯ используется при слишком низкой температуре в помещении, происходит обледенение теплообменника внутреннего агрегата. Это может уменьшить охлаждающую производительность. В этом случае система на некоторое время автоматически переключается на РЕЖИМ РАЗМОРАЖИВАНИЯ. В РЕЖИМЕ РАЗМОРАЖИВАНИЯ используется медленный воздушный поток, предотвращающий вытекание талой воды. (На пульте дистанционного управления отображается заданный расход воздуха.)
- Требуется некоторое время, чтобы при высокой температуре снаружи температура в помещении достигла заданного значения.

**[ХАРАКТЕРИСТИКИ РАБОТЫ В РЕЖИМЕ НАГРЕВА (РЕЖИМЕ НАГРЕВА И АВТОМАТИЧЕСКОМ РЕЖИМЕ НАГРЕВА)]**

### **НАЧАЛО РАБОТЫ**

- Как правило, достижение заданной температуры для РЕЖИМА НАГРЕВА занимает больше времени, чем для РЕЖИМА ОХЛАЖДЕНИЯ. Рекомендуется начать работу заранее, используя РЕЖИМ ТАЙМЕРА.



**Выполните следующую операцию с целью предупреждения уменьшения производительности при нагреве или выхода холодного воздуха.**

### **В НАЧАЛЕ РАБОТЫ И ПОСЛЕ РЕЖИМА РАЗМОРАЖИВАНИЯ**

- Используется система циркуляции теплого воздуха, и поэтому для прогрева всего помещения после начала работы требуется некоторое время.
- Вентилятор внутреннего агрегата автоматически обеспечивает вентиляцию помещения легкой струей воздуха до тех пор, пока температура в кондиционере не достигнет определенного уровня. В этот момент на дисплее пульта дистанционного управления отображается индикация "  ". Оставьте кондиционер в этом состоянии и выдержите небольшую паузу. (На пульте дистанционного управления отображается заданный расход воздуха.)
- Направление выхода воздуха становится горизонтальным, чтобы предотвратить попадание холодного воздуха на людей, находящихся в помещении. (На пульте дистанционного управления отображается заданное направление выхода воздуха.)



## РЕЖИМ РАЗМОРАЖИВАНИЯ (удаление обледенения для наружного агрегата)

- По мере замораживания змеевика наружного агрегата ослабляется эффект нагрева, и система переходит в РЕЖИМ РАЗМОРАЖИВАНИЯ.
- Вентилятор внутреннего агрегата останавливается, и на дисплее пульта дистанционного управления отображается индикация "  /  ".  
При использовании беспроводного пульта дистанционного управления теплый воздух останавливается, на устройстве приема светового пучка загорается индикатор РЕЖИМА РАЗМОРАЖИВАНИЯ. (На пульте дистанционного управления отображается заданный расход воздуха.)
- По истечении 6–8 минут (не более 10 минут) система возвращается из РЕЖИМА РАЗМОРАЖИВАНИЯ в РЕЖИМ НАГРЕВА.
- Направление выхода воздуха становится горизонтальным. (На пульте дистанционного управления отображается заданное направление воздушного потока.)
- Когда блок переключается в РЕЖИМ НАГРЕВА во время или после РЕЖИМА РАЗМОРАЖИВАНИЯ, из воздуховыпускного отверстия наружного агрегата выходит белый туман. (Обратитесь к разделу "VII." на стр. 15.)
- При работе в этом конкретном режиме можно слышать шипящий звук.

## Температура наружного воздуха и эффективность нагрева

- Эффективность нагрева кондиционера уменьшается по мере понижения температуры наружного воздуха. В этом случае используйте кондиционер в комбинации с другими нагревательными системами. (При использовании топливосжигающего устройства периодически проветривайте помещение.)  
Не используйте топливосжигающее устройство там, где воздух из кондиционера подается непосредственно к нему.
- Если теплый воздух скапливается под потолком и не прогревает нижнюю часть помещения, рекомендуется воспользоваться циркуляционным вентилятором (вентилятором, обеспечивающим циркуляцию воздуха внутри помещения). За подробностями обратитесь к своему дилеру.
- Когда температура в помещении превышает заданное значение, кондиционер выпускает легкий ветерок (переключается на работу в бесшумном режиме). Направление выхода воздуха становится горизонтальным. (На пульте дистанционного управления отображаются заданный расход воздуха и заданное направление воздушного потока.)

## [ХАРАКТЕРИСТИКИ РЕЖИМА ПРОГРАММНОЙ СУШКИ]

- Эта операция снижает влажность воздуха без уменьшения температуры в помещении. Температура в помещении при нажатии кнопки режима будет соответствовать заданной температуре. В это время расход и температура воздушного потока задаются автоматически, и поэтому на пульте дистанционного управления не отображаются расход воздуха и заданная температура. Чтобы эффективно уменьшить температуру и влажность в помещении, сначала снизьте температуру в помещении с помощью РЕЖИМА ОХЛАЖДЕНИЯ, а затем используйте РЕЖИМ ПРОГРАММНОЙ СУШКИ. Когда температура в помещении упадет, выход воздуха из кондиционера может остановиться.
- После непрерывной работы с направлением воздушного потока вниз во избежание образования конденсата на заслонках воздушного потока следует дать кондиционеру возможность поработать в течение определенного периода времени с другой настройкой направления. (На пульте дистанционного управления отображается заданное направление воздушного потока.)
- Если РЕЖИМ ПРОГРАММНОЙ СУШКИ используется при слишком низкой температуре в помещении, происходит обледенение теплообменника внутреннего агрегата. В этом случае система на некоторое время автоматически переключается на РЕЖИМ РАЗМОРАЖИВАНИЯ.

## [УРОВЕНЬ ЗВУКОВОГО ДАВЛЕНИЯ]

- Уровень звукового давления — менее 70 дБ(А).



## РЕГУЛИРОВКА НАПРАВЛЕНИЯ ВОЗДУШНОГО ПОТОКА

- Различают 2 способа регулировки направления воздушного потока. (Когда работа останавливается, заслонки воздушного потока на выходе воздуха (заслонки вертикальной регулировки направления воздушного потока) закрываются автоматически.)

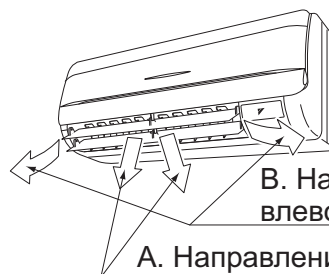

В. Направление влево и вправо

А. Направление вверх и вниз

## А. НАПРАВЛЕНИЕ ВВЕРХ/ВНИЗ

Нажмите кнопку РЕГУЛИРОВКА НАПРАВЛЕНИЯ ВОЗДУШНОГО ПОТОКА с целью выбора направления потока воздуха, как показано ниже.



Индикация НАПРАВЛЕНИЕ ВОЗДУШНОГО ПОТОКА поворачивается, как показано слева, и направление воздушного потока непрерывно изменяется. (Настройка автоматического поворота)



Нажмите кнопку РЕГУЛИРОВКА НАПРАВЛЕНИЯ ВОЗДУШНОГО ПОТОКА с целью выбора требуемого направления воздушного потока.

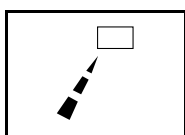

Индикация НАПРАВЛЕНИЕ ВОЗДУШНОГО ПОТОКА перестает поворачиваться, и направление воздушного потока фиксируется (фиксированная настройка направления воздушного потока).

## ПЕРЕМЕЩЕНИЕ ЗАСЛОНКИ ВОЗДУШНОГО ПОТОКА

В указанных ниже условиях микрокомпьютер регулирует направление воздушного потока, которое может отличаться от отображаемого.

Режим работы	<ul style="list-style-type: none"> <li>• ОХЛАЖДЕНИЕ</li> <li>• АВТОМАТИЧЕСКОЕ ОХЛАЖДЕНИЕ</li> <li>• ПРОГРАММНАЯ СУШКА</li> </ul>	<ul style="list-style-type: none"> <li>• НАГРЕВ</li> <li>• АВТОМАТИЧЕСКИЙ НАГРЕВ</li> </ul>
Вертикальный воздушный поток	<ul style="list-style-type: none"> <li>• При непрерывной работе с направлением воздушного потока вниз (воздух идет в автоматическом и задаваемом направлении в течение определенного периода времени во избежание образования конденсата на заслонках воздушного потока.)</li> </ul>	<ul style="list-style-type: none"> <li>• При температуре в помещении выше заданной температуры</li> <li>• Когда запускается РЕЖИМ НАГРЕВА или во время РЕЖИМА РАЗМОРАЖИВАНИЯ (если обледенение образуется на наружном агрегате) (Направление выхода воздуха становится горизонтальным, чтобы воздух не поступал прямо на людей.)</li> </ul>

Рекомендуемые положения заслонок

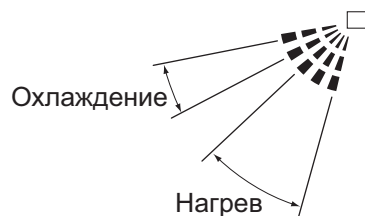

При фиксации направления воздушного потока рекомендуется использовать воздушный поток в положении, показанном выше.

## В. НАПРАВЛЕНИЕ ВЛЕВО/ВПРАВО

Придержите ручки на вертикальных заслонках (заслонках горизонтальной регулировки направления воздушного потока) немного вниз и отрегулируйте их влево и вправо для соответствия условиям помещения или согласно вашим предпочтениям.

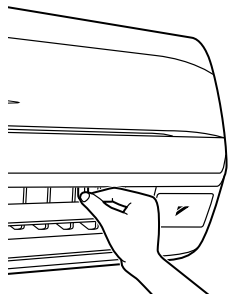

Остановите горизонтальные заслонки в таком положении, в котором вы сможете удерживать ручки и поворачивать их вправо и влево.

### ПРИМЕЧАНИЕ

- Ручную регулировку следует выполнять только после того, как поворот воздушного потока прекращается в том положении, в котором регулировки становятся возможными. При попытке выполнить ручную регулировку в процессе поворота блока рука может быть защемлена.

## 7. ОПТИМАЛЬНОЕ ФУНКЦИОНИРОВАНИЕ

Для обеспечения надлежащего функционирования системы соблюдайте приведенные ниже меры предосторожности.

- При работе системы в РЕЖИМЕ ОХЛАЖДЕНИЯ не допускайте попадания в помещение прямых солнечных лучей, используйте занавески или жалюзи.
- Держите окна и двери закрытыми. В противном случае, эффективность работы кондиционера на охлаждение или нагрев может снизиться.
- Не загромождайте отверстия забора и выпуска воздуха во внутреннем агрегате посторонними предметами. Это может привести к снижению эффективности или прекращению работы.
- При регулировке температуры воздуха в помещении старайтесь обеспечить наиболее комфортные условия. Избегайте переохлаждения или перегрева. Это позволяет экономить электроэнергию.

- Если на дисплее отображается " " или "Time to clean filter" (Время для очистки воздушного фильтра), обратитесь к квалифицированному специалисту по обслуживанию для очистки фильтров. (Обратитесь к разделу "ТЕХНИЧЕСКОЕ ОБСЛУЖИВАНИЕ" на стр. 11.)  
Эксплуатация блока с грязным воздушным фильтром может уменьшить производительность или привести к неисправности.
- Устанавливайте телевизоры, радиоприемники и стереосистемы на расстоянии не менее 1 м от внутреннего агрегата и пульта дистанционного управления.  
Возможно проявление нечеткости изображения и генерирование помех.
- Выключите автоматический выключатель, если кондиционер не используется в течение длительного периода времени. Когда автоматический выключатель включен, небольшое количество энергии потребляется, даже если система не работает. (\*1)  
Выключите автоматический выключатель для экономии электроэнергии. При следующем вводе в работу для обеспечения плавной работы включите автоматический выключатель за 6 часов до работы. (Обратитесь к разделу "ТЕХНИЧЕСКОЕ ОБСЛУЖИВАНИЕ" на стр. 11.) (\*2)
- \*1 Потребляемая мощность, когда наружный агрегат не работает, зависит от модели.
- \*2 Настройка, сделанная перед выключением автоматического выключателя, сохраняется. (Настройка таймера сбрасывается.)
- Полностью используйте функцию регулировки направления воздушного потока.  
Холодный воздух собирает на полу, а теплый воздух собирается под потолком.  
Настройте выход воздуха на горизонтальное направление при работе в РЕЖИМЕ ОХЛАЖДЕНИЯ или РЕЖИМЕ ПРОГРАММНОЙ СУШКИ и направьте его вниз при работе в РЕЖИМЕ НАГРЕВА.  
Не позволяйте воздуху идти непосредственно на людей.
- Эффективно используйте РЕЖИМ ТАЙМЕРА. Чтобы температура в помещении достигла заданного значения, требуется некоторое время. Рекомендуется начать работу заранее, используя РЕЖИМ ТАЙМЕРА.

## 8. ТЕХНИЧЕСКОЕ ОБСЛУЖИВАНИЕ (ДЛЯ ОБСЛУЖИВАЮЩЕГО ПЕРСОНАЛА)

### ВЫПОЛНЕНИЕ ТЕХНИЧЕСКОГО ОБСЛУЖИВАНИЯ РАЗРЕШАЕТСЯ ТОЛЬКО КВАЛИФИЦИРОВАННОМУ ОБСЛУЖИВАЮЩЕМУ ПЕРСОНАЛУ

#### ⚠ ВНИМАНИЕ

- Не используйте горючий газ (например лак для волос и инсектициды) поблизости от кондиционера.

Не протирайте внутренний агрегат бензином или растворителем.

Это может привести к появлению трещин, поражению электрическим током или возгоранию.

#### ⚠ ОСТОРОЖНО

- Не мойте кондиционер водой. Такие действия могут привести к поражению электрическим током или возгоранию.
- Перед чисткой кондиционера выключите его и отключите питание с помощью автоматического выключателя. В противном случае возможно поражение электрическим током или получение травм.
- Будьте осторожны, чтобы сохранять устойчивое положение при работе на высоте. Неустойчивое положение может привести к падению и получению травмы.

#### ПРИМЕЧАНИЕ

- Снимать воздушный фильтр допускается только для его чистки. Это может привести к повреждению блока.
- Не устанавливайте иные предметы (например салфетки) вместо утвержденных воздушных фильтров на воздухозабор. Это может привести к снижению эффективности работы и вызвать обледенение или утечку.

### ИНСТРУКЦИИ ПО ЧИСТКЕ ВОЗДУШНОГО ФИЛЬТРА

Когда пульт дистанционного управления показывает индикацию "  " или "Time to clean filter" (Время для очистки фильтра), очистите фильтр.

- Эта индикация присутствует после пуска в течение определенного времени.

#### ПРИМЕЧАНИЕ

- Время до появления индикации можно изменить. За информацией об использовании кондиционера в загрязненном месте обратитесь к дилеру.

Загрязнение	Время до появления индикации
Стандарт	200 ч (прибл. 1 месяц)
В случае сильного загрязнения	100 ч (прибл. 2 недели)

#### 1. Откройте лицевую панель.

Возьмитесь за выступы панели с правой и левой сторон основного блока и открывайте до фиксации панели.

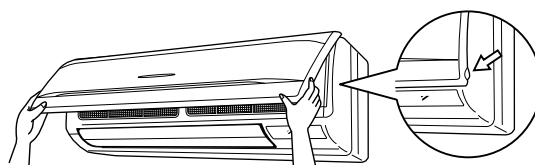

#### 2. Извлеките воздушный фильтр

Слегка потяните вверх за выступ в центре воздушного фильтра, а затем вытяните фильтр по направлению вниз.

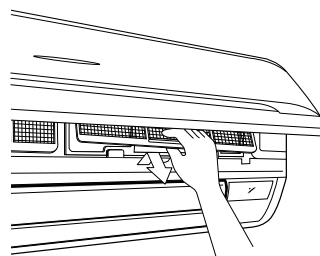

#### ПРИМЕЧАНИЕ

- После извлечения фильтра не прикасайтесь к теплообменнику, чтобы не порезаться.

#### 3. Очистите воздушный фильтр.

Воспользуйтесь пылесосом **А)** или промойте фильтр водой **В).**

**А)**Использование пылесоса



**В)**Промывка водой

Если фильтр сильно загрязнен, воспользуйтесь мягкой щеткой и нейтральным моющим средством.



Аккуратно стряхните воду с фильтра и дайте ему высохнуть в затененном месте.

#### ПРИМЕЧАНИЕ

- Не промывайте воздушный фильтр водой, температура которой превышает 50°C. Это может привести к обесцвечиванию и/или деформации.
- Оберегайте фильтр от воздействия огня, поскольку он может воспламениться.

#### 4. Закрепите воздушный фильтр.

После очистки убедитесь, что фильтр установлен в таком же положении, в каком он находился до снятия.

#### 5. Закройте лицевую панель.

#### 6. Выключите индикацию " " или "Time to clean filter" (Время для очистки фильтра), отображаемую на пульте дистанционного управления после включения питания.

- Подробные сведения приведены в руководстве по эксплуатации, прилагаемом к пульту дистанционного управления. Индикация может быть выключена или при работе, или в остановленном положении.

### ПОРЯДОК ОЧИСТКИ ВОЗДУХОЗАБОРА, ВОЗДУХОВЫПУСКНОГО ОТВЕРСТИЯ, НАРУЖНОЙ ПОВЕРХНОСТИ И ПУЛЬТА ДИСТАНЦИОННОГО УПРАВЛЕНИЯ

- Протрите мягкой сухой тканью.
- Если пятна удалить не удастся, протрите их тканью, смоченной в растворе нейтрального моющего средства и сильно отжатой. После этого протрите сухой тканью.

#### ПРИМЕЧАНИЕ

- Не применяйте для чистки бензол, бензин, растворители, абразивные материалы или имеющиеся в продаже жидкие инсектициды. Это может привести к обесцвечиванию или деформации.
- Не используйте воду, температура которой выше 50°C. Это может привести к обесцвечиванию или деформации.

### ПОРЯДОК ОЧИСТКИ ЛИЦЕВОЙ ПАНЕЛИ Вы можете снять лицевую панель для очистки.

#### ОСТОРОЖНО

- Крепко придерживайте лицевую панель, чтобы она не упала.
- Для очистки панели не пользуйтесь водой с температурой выше 50°C, бензолом, бензином, растворителем или другими летучими веществами, полировочным порошком или жесткими щетками.
- Оберегайте фильтр от воздействия огня, поскольку он может воспламениться.
- Убедитесь в том, что лицевая панель крепко встала на место.

#### 1. Откройте лицевую панель.

Возьмитесь за выступы панели с правой и левой сторон основного блока и открывайте до фиксации панели.

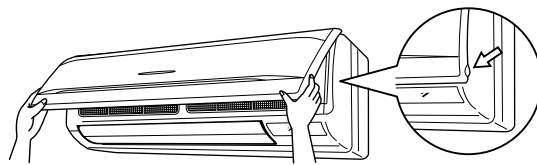

#### 2. Снимите лицевую панель.

Подвиньте крюки на обеих сторонах лицевой панели по направлению к центру основного блока и снимите ее.

(Вы также можете снять лицевую панель, сдвинув ее вправо или влево и потянув вперед.)

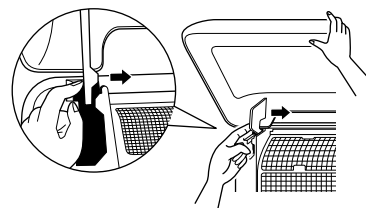

#### 3. Очистите лицевую панель.

- Осторожно протрите мягкой влажной тканью.
- Пользуйтесь только нейтральными моющими средствами.
- После промывки полностью вытрите оставшуюся воду и просушите фильтр в затененном месте.

#### 4. Закрепите лицевую панель.

Вставьте крюки лицевой панели в пазы и втолкните их до упора. После этого медленно закройте лицевую панель.

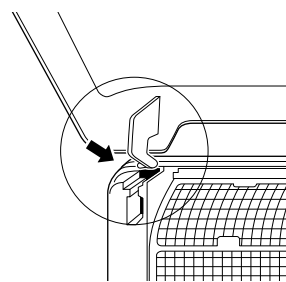

#### 5. Закройте лицевую панель.

## [ОЧИСТКА ДО И ПОСЛЕ СЕЗОННОГО ИСПОЛЬЗОВАНИЯ]

### ВКЛЮЧЕНИЕ ПОСЛЕ ДЛИТЕЛЬНОГО ПРОСТОЯ

#### Убедитесь в следующем

- Проверьте, нет ли посторонних предметов, препятствующих входу и выходу воздуха. Если есть, уберите их. Препятствия могут уменьшить расход воздуха, что приводит к снижению производительности и поломке устройств.

#### Очистите воздушный фильтр

- По завершении очистки не забудьте поставить фильтр на место. (Обратитесь к разделу "ТЕХНИЧЕСКОЕ ОБСЛУЖИВАНИЕ" на стр. 11.)
- Выключите индикацию "  " или "Time to clean filter" (Время для очистки фильтра), отображаемую на пульте дистанционного управления после включения питания.
- Подробные сведения приведены в руководстве по эксплуатации, прилагаемом к пульту дистанционного управления. Индикация может быть выключена или при работе, или в остановленном положении.

#### Включите автоматический выключатель как минимум за 6 часов до начала работы.

- Это необходимо для плавной активации блока в целях его защиты.
- При включении автоматического выключателя появляется индикация на дисплее пульта дистанционного управления.

#### РЕЖИМ НАГРЕВА в течение 6 часов после подачи питания на автоматический выключатель.

- В целях защиты устройств некоторые модели выполняют следующие операции. Если РЕЖИМ НАГРЕВА работает в течение 6 часов после подачи питания на автоматический выключатель, в целях защиты устройств вентилятор внутреннего агрегата останавливается приблизительно на 10 минут во время работы наружного агрегата. Описанная выше операция выполняется не только во время монтажа, но и каждый раз, когда включается/выключается автоматический выключатель. Для комфортного нагрева рекомендуется не выключать автоматический выключатель во время работы в РЕЖИМЕ НАГРЕВА.

## ПОРЯДОК ДЕЙСТВИЙ ПРИ ОСТАНОВЕ СИСТЕМЫ НА ДЛИТЕЛЬНОЕ ВРЕМЯ

- Это позволит предотвратить образование плесени.

#### Выключите автоматический выключатель.

- Когда автоматический выключатель включен, небольшое количество энергии потребляется, даже если система не работает. Выключите автоматический выключатель в целях экономии электроэнергии.
- При выключении автоматического выключателя индикация на дисплее пульта дистанционного управления исчезнет.

#### Очистите воздушный фильтр.

- Не забудьте установить воздушный фильтр на место после очистки. (Обратитесь к разделу "ТЕХНИЧЕСКОЕ ОБСЛУЖИВАНИЕ" на стр. 11.)

## 9. СИМПТОМЫ, НЕ ЯВЛЯЮЩИЕСЯ ПРИЗНАКАМИ НЕИСПРАВНОСТИ КОНДИЦИОНЕРА



Перечисленные ниже симптомы не означают нарушения работы кондиционера

- **РЕЖИМ НАГРЕВА в течение 6 часов после подачи питания на автоматический выключатель.**

В целях защиты устройств некоторые модели выполняют следующие операции. Если РЕЖИМ НАГРЕВА работает в течение 6 часов после подачи питания на автоматический выключатель, в целях защиты устройств вентилятор внутреннего агрегата останавливается приблизительно на 10 минут во время работы наружного агрегата. Описанная выше операция выполняется не только во время монтажа, но и каждый раз, когда включается/выключается автоматический выключатель. Для комфортного нагрева рекомендуется не выключать автоматический выключатель во время работы в РЕЖИМЕ НАГРЕВА.

#### I. СИСТЕМА НЕ РАБОТАЕТ

- **Система не перезапускается сразу после нажатия кнопки ВКЛ./ВЫКЛ.**
- **Система не перезапускается сразу после возврата кнопки УСТАНОВКА ТЕМПЕРАТУРЫ в исходное состояние после ее нажатия.** Если горит индикатор РАБОТА, система находится в нормальном состоянии. Система не перезапускается сразу из-за срабатывания предохранительного устройства с целью предотвращения перегрузки системы. По истечении приibl. 3 минут система автоматически включается снова.

- Система не запускается при отображении на дисплее индикации "  ", которая мигает в течение нескольких секунд после нажатия кнопки режима.  
Это связано тем, что система находится под централизованным управлением. Мигание на дисплее указывает на невозможность управления системой с пульта дистанционного управления.
- **РЕЖИМ НАГРЕВА в течение 6 часов после подачи питания на кондиционер.**  
В целях защиты устройств некоторые модели выполняют следующие операции.  
Если РЕЖИМ НАГРЕВА работает в течение 6 часов после подачи питания на кондиционер, в целях защиты устройств вентилятор внутреннего агрегата останавливается прибл. на 10 минут во время работы наружного агрегата.  
Описанная выше операция выполняется не только во время монтажа, но и каждый раз, когда выключается/включается автоматический выключатель.  
Для комфортного использования не выключайте автоматический выключатель во время сезонного использования РЕЖИМА НАГРЕВА.
- **Наружный агрегат останавливается.**  
Это вызвано тем, что температура в помещении достигла заданной температуры. Внутренний агрегат находится в РЕЖИМЕ ВЕНТИЛЯТОРА.  
РЕЖИМ ОХЛАЖДЕНИЯ (АВТОМАТИЧЕСКИЙ РЕЖИМ ОХЛАЖДЕНИЯ): уменьшите заданную температуру.  
РЕЖИМ НАГРЕВА (АВТОМАТИЧЕСКИЙ РЕЖИМ НАГРЕВА): увеличьте заданную температуру.  
Работа начинается через некоторое время, когда система находится в нормальном состоянии.
- **На пульте дистанционного управления отображается индикация "  ", а выход воздуха останавливается.**  
Это вызвано тем, что система автоматически переключается в РЕЖИМ РАЗМОРАЖИВАНИЯ, чтобы предотвратить снижение теплопроизводительности, когда обледенение наружного агрегата увеличивается.  
По истечении 6–8 минут (не более 10 минут) система возвращается к своей первоначальной работе.

## II. РАБОТА ИНОГДА ОСТАНАВЛИВАЕТСЯ.

- На пульте дистанционного управления отображается индикация "U4" и "U5", и работа останавливается. Однако она будет возобновлена в течение нескольких минут.

Это вызвано тем, что связь между блоками выключается и останавливает работу из-за помех, вызываемых другими, отличными от кондиционера, устройствами.

При уменьшении электрических помех система автоматически перезапускается.

## III. СКОРОСТЬ ВЕНТИЛЯТОРА ОТЛИЧАЕТСЯ ОТ ЗАДАННОЙ.

- **Даже если кнопка управления скоростью вентилятора нажата, скорость вращения вентилятора не изменяется.**

Для РЕЖИМА РАЗМОРАЖИВАНИЯ во время работы в РЕЖИМЕ ОХЛАЖДЕНИЯ расход воздуха уменьшается, чтобы предотвратить унос талой воды.

Через некоторое время расход воздуха может быть изменен.

(Расход воздуха не может быть задан для РЕЖИМА ПРОГРАММНОЙ СУШКИ.)

Когда температура в помещении превышает заданное значение, внутренний агрегат переключается на бесшумный режим.

Изменение расхода воздуха займет некоторое время.

Увеличьте заданную температуру. Через некоторое время расход воздуха изменится.

## IV. НАПРАВЛЕНИЕ ВОЗДУШНОГО ПОТОКА НЕ СООТВЕТСТВУЕТ ЗАДАННОМУ.

- **Реальное направление воздушного потока не соответствует отображаемому на пульте дистанционного управления.**
- **Режим автоматического изменения направления воздушного потока не работает.**

Это вызвано тем, что расход воздуха регулируется автоматически.

Через некоторое время направление воздушного потока может быть изменено.

## V. НАПРАВЛЕНИЕ ВОЗДУШНОГО ПОТОКА ОТЛИЧАЕТСЯ ОТ ИНДИКАЦИИ НА ПУЛЬТЕ ДИСТАНЦИОННОГО УПРАВЛЕНИЯ.

- **Заслонки воздушного потока не поворачиваются, когда пульт дистанционного управления отображает режим поворота.  
<РЕЖИМ НАГРЕВА>**

Это вызвано регулицией направления воздушного потока таким образом, что поток имеет горизонтальное направление сразу же после начала работы, или в случаях, когда температура в помещении выше заданного

значения, чтобы избежать поступления воздуха прямо на людей.

Через некоторое время начинается работа с поворотом.

(Обратитесь к п. "ПЕРЕМЕЩЕНИЕ ЗАСЛОНКИ ВОЗДУШНОГО ПОТОКА" на стр. 9.)

- **Индикация направления воздушного потока на пульте дистанционного управления отличается от фактической работы заслонок воздушного потока. <РЕЖИМ ОХЛАЖДЕНИЯ и РЕЖИМ ПРОГРАММНОЙ СУШКИ>**

Когда задается работа с направлением воздушного потока вниз, во избежание обледенения заслонок направление воздушного потока отличается от индикации в течение определенного периода времени. Через некоторое время направление воздушного потока изменяется на заданное. (Обратитесь к п. "ПЕРЕМЕЩЕНИЕ ЗАСЛОНКИ ВОЗДУШНОГО ПОТОКА" на стр. 9.)

#### **<РЕЖИМ НАГРЕВА>**

Это вызвано регулицией направления воздушного потока таким образом, что поток имеет горизонтальное направление сразу же после начала работы, или в случаях, когда температура в помещении выше заданного значения, чтобы избежать поступления воздуха прямо на людей.

Через некоторое время направление воздушного потока изменяется на заданное. (Обратитесь к п. "ПЕРЕМЕЩЕНИЕ ЗАСЛОНКИ ВОЗДУШНОГО ПОТОКА" на стр. 9.)

#### **VI. ЗАСЛОНКИ ВОЗДУШНОГО ПОТОКА НЕ ЗАКРЫВАЮТСЯ.**

- **Заслонки воздушного потока не закрываются, даже если работа останавливается.**  
Если задается выход воздуха вниз, во избежание конденсации влаги на заслонках они закрываются один раз и снова открываются.  
Через некоторое время они закрываются снова.

#### **VII. ИЗ БЛОКА ВЫХОДИТ БЕЛЫЙ ТУМАН**

- **Это может происходить во время работы в РЕЖИМЕ ОХЛАЖДЕНИЯ при высокой влажности воздуха (в помещении, загрязненном жировыми каплями или частицами пыли)**  
Если внутренние поверхности кондиционера сильно загрязнены, распределение температуры воздуха в помещении становится неравномерным. Необходимо очистить внутренний агрегат изнутри. Обратитесь к своему дилеру Daikin за

подробными сведениями об очистке агрегата. Процедура очистки требует участия квалифицированных специалистов сервисной службы.

Проверьте среду использования.

- **Когда работа переключается в РЕЖИМ НАГРЕВА во время или после работы РЕЖИМА РАЗМОРАЖИВАНИЯ.**

Влага, образующаяся при размораживании, становится паром и улетучивается.

Когда на дисплее пульта дистанционного управления отображается индикация "  ", блок находится в РЕЖИМЕ РАЗМОРАЖИВАНИЯ.

#### **VIII. КОНДИЦИОНЕРЫ ИЗДАЮТ ШУМ**

- **Звонящий звук после включения блока.**  
Этот звук генерируется, когда работают электродвигатели привода заслонок воздушного потока.  
Примерно через минуту он утихнет.
- **При работе системы в РЕЖИМЕ ОХЛАЖДЕНИЯ или РЕЖИМЕ РАЗМОРАЖИВАНИЯ слышен непрерывный шипящий звук.**  
Этот звук издается газообразным хладагентом, циркулирующим по трубопроводам наружного и внутреннего агрегатов.
- **Шипящий звук, слышимый при пуске или сразу после прекращения работы или возникающий при пуске или сразу после останова РЕЖИМА РАЗМОРАЖИВАНИЯ.**  
Этот звук связан с началом или окончанием движения потока хладагента по трубопроводам. В РЕЖИМЕ НАГРЕВА система автоматически переключается на режим РАЗМОРАЖИВАНИЯ. На дисплее пульта дистанционного управления отображается индикация "  ".  
По истечении 6–8 минут (не более 10 минут) система возвращается к своей первоначальной работе.
- **Когда система находится в РЕЖИМЕ ОХЛАЖДЕНИЯ или выключена, слышен постоянный шипящий звук.**  
Сливаются влага, удаленная из воздуха, находящегося в помещении, во время работы в РЕЖИМЕ ОХЛАЖДЕНИЯ. (Сливное устройство предоставляется в качестве опциональной части.)
- **Писк слышен в процессе работы системы или после прекращения ее работы.**  
Причиной этого шума является небольшое сжатие или расширение пластикового корпуса кондиционера при изменении температуры.



## IX. ИЗ БЛОКОВ ВЫДУВАЕТСЯ ПЫЛЬ

- Это может происходить, когда кондиционер запускается после длительного перерыва в работе. Скопившаяся внутри блоков пыль выдувается воздушным потоком.

## X. БЛОКИ ИЗДАЮТ ЗАПАХИ

### • Во время работы

В кондиционере накапливаются запахи мебели, табачного дыма и т. п.; затем эти запахи попадают в помещение вместе с воздушным потоком.

Если запах является проблемой, вы можете задать нулевой расход воздуха, когда температура в помещении достигнет заданного значения.

Подробные сведения можно получить у дилера Daikin.

## XI. БЛОК ОХЛАЖДАЕТ НЕЭФФЕКТИВНО.

### • Блок работает в режиме программной сушки.

Это вызвано работой в режиме программной сушки по такому принципу, что температура в помещении снижается как можно меньше. Уменьшите температуру в помещении с помощью РЕЖИМА ОХЛАЖДЕНИЯ, а затем используйте РЕЖИМ ПРОГРАММНОЙ СУШКИ.

(См. пункт "ХАРАКТЕРИСТИКИ РЕЖИМА ПРОГРАММНОЙ СУШКИ" на стр. 8.)

- Прочитайте характеристики РЕЖИМА ОХЛАЖДЕНИЯ, характеристики РЕЖИМА НАГРЕВА и характеристики РЕЖИМА ПРОГРАММНОЙ СУШКИ на стр. 7 и 8.

## 10. ВОЗМОЖНЫЕ НЕИСПРАВНОСТИ И СПОСОБЫ ИХ УСТРАНЕНИЯ

Проверьте перед запросом в сервисную службу.

### 1. Система не работает совсем.

- Проверьте, не сгорел ли предохранитель. Выключите электропитание.
- Проверьте, не поврежден ли автоматический выключатель. Включите питание при нахождении автоматического выключателя в выключенном положении. Не включайте питание при нахождении автоматического выключателя питания в положении срабатывания. (Обратитесь к своему дилеру.)



Автоматический выключатель питания (устройство защитного отключения)

- Проверьте, имеется ли напряжение в сети. Дождитесь возобновления подачи питания. Если сбой в подаче питания произошел в процессе работы кондиционера, он запустится заново автоматически, как только восстановится подача напряжения.

### 2. Система прекратила работу.

- Проверьте, не заблокированы ли посторонними предметами отверстия наружного и внутреннего агрегатов, служащие для забора и выхода воздуха. Уберите посторонние предметы и обеспечьте свободную циркуляцию воздуха.
- Проверьте, не засорился ли воздушный фильтр. Обратитесь к квалифицированному специалисту сервисной службы для очистки воздушных фильтров. (Обратитесь к разделу "ТЕХНИЧЕСКОЕ ОБСЛУЖИВАНИЕ" на стр. 11.) Если воздушный фильтр засорен, расход воздуха упадет; в результате также снизится производительность. Кроме того, это может привести к конденсации влаги в воздуховыпускном отверстии. (Обратитесь к разделу "ТЕХНИЧЕСКОЕ ОБСЛУЖИВАНИЕ" на стр. 11.)

### 3. Система работает, но охлаждение или нагрев недостаточны.

- Если заблокированы посторонними предметами отверстия внутреннего и наружного агрегатов, служащие для забора и выхода воздуха.

Примечание. Через некоторое время заслонки вертикальной регулировки воздушного потока на выходе воздуха закрываются, а блок останавливается.

Уберите посторонние предметы и обеспечьте свободную циркуляцию воздуха.

Препятствия уменьшают расход воздуха, что приводит к снижению производительности и поломке при всасывании выходящего воздуха.

Это вызывает затраты электроэнергии и может вызвать останов устройств.

- Если засорился воздушный фильтр. Обратитесь к квалифицированному специалисту сервисной службы для очистки воздушных фильтров. (Обратитесь к разделу "ТЕХНИЧЕСКОЕ ОБСЛУЖИВАНИЕ" на стр. 11.)

Если воздушный фильтр засорен пылью или грязью, уменьшится объемный расход воздуха в кондиционере; производительность кондиционера упадет. Кроме того, это может привести к конденсации влаги в воздуховыпускном отверстии.

(Обратитесь к разделу "ТЕХНИЧЕСКОЕ ОБСЛУЖИВАНИЕ" на стр. 11.)

- Если задана ненадлежащая температура (задавайте соответствующую температуру, расход воздуха и направление выхода воздуха).
- Если кнопка FAN SPEED (СКОРОСТЬ ВЕНТИЛЯТОРА) установлена в положение LOW SPEED (НИЗКАЯ СКОРОСТЬ) (задавайте соответствующую температуру, расход воздуха и направление выхода воздуха).
- Если задан ненадлежащий угол воздушного потока (задавайте соответствующую температуру, расход воздуха и направление выхода воздуха).
- Если окна или двери открыты. Закройте окна и двери, чтобы исключить попадание воздушных масс извне.
- В помещение проникают прямые солнечные лучи (при режиме охлаждения). Занавесьте окна.

- Когда в помещении присутствует слишком много людей (при режиме охлаждения).
- Если в помещении находятся мощные источники тепла (при режиме охлаждения).

### 4. Хотя кнопка включения/выключения не была нажата, блок запущен или остановлен.

- Вы уверены, что режим таймера включения/выключения не используется? Выключите таймер включения/выключения.
- Вы уверены, что устройство дистанционного управления не подключено? Обратитесь в центральную диспетчерскую, которая дала команду останова.
- Вы уверены, что дисплей для централизованного управления не горит? Обратитесь в центральную диспетчерскую, которая дала команду останова.

Если проблема не устранена после проверки вышеуказанных моментов, не пытайтесь выполнять ремонт самостоятельно. В таких случаях всегда обращайтесь к своему дилеру. При этом опишите симптом и укажите название модели (написано на этикетке изготовителя).

**Если возникает одна из нижеперечисленных неисправностей, предпримите указанные действия и обратитесь к своему дилеру Daikin.**

Ремонт системы должен выполняться только квалифицированными специалистами сервисной службы.

#### **ВНИМАНИЕ**

**При появлении признаков нарушения работы кондиционера (например запаха горения) выньте из розетки вилку шнура питания**

Продолжение работы в этих условиях чревато возможностью отказа устройства, поражения электрическим током и возгорания.

Обратитесь к дилеру.

- Изделие и поставляемые с пультом дистанционного управления батареи помечены этим обозначением. Это значит, что электрические и электронные изделия, а также батареи не следует смешивать с нерассортированным бытовым мусором.

- Если часто срабатывает защитное устройство (предохранитель, автоматический выключатель или устройство защитного отключения);  
**Действие:** Не включайте главный выключатель питания.
- Если не работает надлежащим образом выключатель ВКЛ./ВЫКЛ.;  
**Действие:** Переведите главный выключатель питания в выключенное положение
- Если вода вытекает из блока.  
**Действие:** Прекратите работу.

В случае ошибки мигает значок ошибки

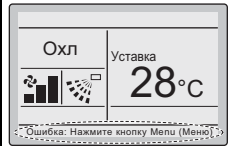
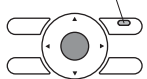
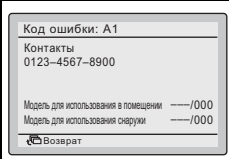
	<ul style="list-style-type: none"> <li>• На базовом экране и индикатор работы.</li> <li>• В случае предупреждения мигает значок ошибки, но индикатор работы не мигает.</li> <li>• Для отображения кода ошибки и контактной информации нажмите кнопку Menu/Enter (Меню/Ввод).</li> </ul>	<p>Индикатор работы</p> 
	<ul style="list-style-type: none"> <li>• Код ошибки мигает, и появится контактный адрес и наименование модели.</li> <li>• Сообщите дилеру Daikin код ошибки и наименование модели.</li> </ul>	

## 11. ТРЕБОВАНИЯ ПО УТИЛИЗАЦИИ



На батареях под этим обозначением может быть напечатан химический символ. Этот химический символ означает, что в батарее содержится тяжелый металл в концентрации,

превышающей определенное значение.

**Возможные химические символы:**

Pb: свинец (>0,004%)

Не пытайтесь демонтировать систему самостоятельно: демонтаж изделия, удаление хладагента, масла и других частей должны проводиться

квалифицированным установщиком в соответствии с местным и общегосударственным законодательством.

Блоки и использованные батареи необходимо сдавать на специальную перерабатывающую станцию для утилизации, переработки и вторичного использования.

Обеспечивая надлежащую утилизацию, вы способствуете предотвращению наступления возможных негативных последствий для окружающей среды и здоровья людей.

За более подробной информацией обращайтесь к установщику или в местные компетентные органы.

**DAIKIN INDUSTRIES CZECH REPUBLIC s.r.o.**

U Nové Hospody 1/1155, 301 00 Plzeň Skvrňany, Czech Republic

**DAIKIN EUROPE N.V.**

Zandvoordestraat 300, B-8400 Oostende, Belgium

Copyright 2017 Daikin

**EAC**

4P465287-1C 2017.03